

ALLTIME®

# オールタイム® カウンタークロス

業務用ふきん



日本製

ボリューム

ふきとり

吸水力

抗菌加工

オールタイムカウンタークロスは高圧水流で洗浄・交絡した上にカラフルで抗菌効果が長持ちするように処理した多機能ふきんです。

■規格

種類	品番	カラー	JANコード	サイズ(cm)	徳用ケース入数	段ボールサイズ(mm)・重量(kg)
レギュラー	FT-100	ホワイト	4969641702000	35×61	100枚/化粧箱×6箱 600枚/ケース	593×332× (高さ)410
	FT-101	ピンク	4969641702017			
	FT-102	グリーン	4969641702024			
	FT-103	ブルー	4969641702031			
	FT-105	イエロー	4969641702055			
レギュラー 大判	FT-150	ホワイト	4969641702109	61×61	50枚/化粧箱×6箱 300枚/ケース	518×332× (高さ)410
	FT-151	ピンク	4969641702116			
	FT-152	グリーン	4969641702123			
	FT-153	ブルー	4969641702130			
厚口	FT-300	ホワイト	4969641702208	35×61	60枚/化粧箱×6箱 360枚/ケース	593×332× (高さ)370
	FT-301	ピンク	4969641702215			
	FT-302	グリーン	4969641702222			
	FT-303	ブルー	4969641702239			
	FT-305	イエロー	4969641702253			
厚口大判	FT-350	ホワイト	4969641702307	61×61	30枚/化粧箱×6箱 180枚/ケース	515×332× (高さ)370
	FT-351	ピンク	4969641702314			
	FT-352	グリーン	4969641702321			
	FT-353	ブルー	4969641702338			

## オールタイムカウンタークロスの抗菌力

当製品は抗菌処理をしております。  
繊維製品の抗菌性試験方法(JIS L1902)による結果

### ●大腸菌

	生菌数の常用対数値		抗菌活性値
	接種直後	18時間培養後	
カウンタークロス	4.47	2.79	4.8
対照試料	4.46	7.58	増殖値F:3.1

※対照試料は標準布(綿100%、白布)を用いた。

### ●黄色ブドウ球菌

	生菌数の常用対数値		抗菌活性値
	接種直後	18時間培養後	
カウンタークロス	4.32	1.3	5.8
対照試料	4.54	7.08	増殖値F:2.5

試料に菌液を染み込ませ、一定時間後の菌数の変化を調べます。試験片と対照試料の接種直後と培養後の生菌数より抗菌活性値を求めます。抗菌活性値 $\geq 2.0$ で効果があると判断されます。

## 安全性

試験試料:オールタイムカウンタークロス  
試験項目:器具及び容器包装規格試験(合成樹脂)一般規格

試験項目	試験結果
カドミウム(材質試験)	適合
鉛(材質試験)	適合
重金属(溶出試験)	適合
マンガン酸カリウム消費量(溶出試験)	適合



拭き取り機能に優れ乾燥も早く衛生的



ケバ立ちが少なくタオルのようなボリューム感

## 抜群の吸水性と速乾性

- ケバ立ちが少なく、ボリューム感があり、保水・吸水性に優れています。
- 拭き取り機能に優れ、乾燥も早く衛生的です。

### ●保水性

種類	オールタイムカウンタークロス	レーヨンパイル	綿ふきん
吸水率[%]	871	675	450

各試料に吸水させ、吊り下げて、水がしたり落ちなくなった時の吸水率。

### ●乾燥速度

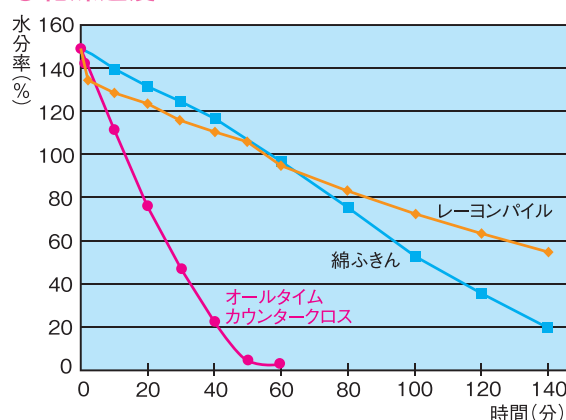

初期水分率を150%に合わせた場合の図



抗菌・抗カビ加工の不織布



保水性・吸水性に優れています



ALLTIME

# グルメクロス

※環境に配慮した簡易包装タイプ

日本製

※ふき取り・吸水力に優れたクリーンなふきん



## 【規格】

種類	品番	カラー	JANコード	サイズ(cm)	ケース入り数	段ボールサイズ(mm)	重量(kg)
レギュラー	FT-200PE	ホワイト	4969641707302	30×61	100枚/袋×9 (900枚)	336×510×H530	約8.4
	FT-201PE	ピンク	4969641707319				
	FT-202PE	グリーン	4969641707326				
	FT-203PE	ブルー	4969641707333				
レギュラー 大判	FT-250PE	ホワイト	4969641707609	54×61	50枚/袋×9 (450枚)	330×470×H530	約7.7
	FT-251PE	ピンク	4969641707616				
	FT-252PE	グリーン	4969641707623				
	FT-253PE	ブルー	4969641707630				
厚口	FT-700PE	ホワイト	4969641707708	30×61	70枚/袋×9 (630枚)	336×510×H520	約8.5
	FT-701PE	ピンク	4969641707715				
	FT-702PE	グリーン	4969641707722				
	FT-703PE	ブルー	4969641707739				
厚口大判	FT-750PE	ホワイト	4969641707807	54×61	40枚/袋×9 (360枚)	330×480×H635	約8.7
	FT-751PE	ピンク	4969641707814				
	FT-752PE	グリーン	4969641707821				
	FT-753PE	ブルー	4969641707838				

ALLTIME®

# オールタイム® 業務用ふきん

## お料理ふきん



日本製

超ボリューム

高吸水力

高耐久性

抗菌加工

オールタイムお料理ふきんは高圧水流で洗浄・交絡した上にカラフルで抗菌効果があり、且つボリューム感のある画期的な多機能ふきんです。

### お料理ふきんの優れた特長

1. 重量感・ボリューム感があり、吸水・吸液性に優れています。
2. 雑菌の繁殖を抑え、いつでも清潔な抗菌処理をしています。
3. 繰り返し使用ができ、洗濯や漂白が可能です。
4. 水を含むと柔らかくなり、使い心地がよくなります。

### ■規格

品番	カラー	JANコード	サイズ(cm)	入数	段ボールサイズ(mm)・重量(kg)	
超厚口 FT-900	ホワイト	4969641702604	30×61	30枚/化粧箱×6箱 180枚/ケース	330×515× (高さ)330	約7.0
超厚口 FT-901	ピンク	4969641702611				
超厚口 FT-902	グリーン	4969641702628				
超厚口 FT-903	ブルー	4969641702635	30×35	30枚/化粧箱×12箱 360枚/ケース	370×495× (高さ)330	約7.8
超厚口 FT-930	ホワイト	4969641702703				
超厚口 FT-931	ピンク	4969641702710				
超厚口 FT-932	グリーン	4969641702727				
超厚口 FT-933	ブルー	4969641702734				



東京メディカル株式会社



## 安全性

食品衛生法に合格

試験試料:お料理ふきん

試験方法:項目①~⑤ 食品衛生法 合成樹脂製の器具及び容器包装の基準 一般規格、個別規格準用

項目⑥厚生省令第34号(昭和49年)

項目⑦環食第244号(昭和46年)

試験依頼先:財団法人 日本化学繊維検査協会

試験項目	試験結果
①カドミウム (ppm)	適合
②鉛 (ppm)	適合
③重金属 (ppm)	適合
④過マンガン酸カリウム消費量 (ppm)	適合
⑤蒸発残留物 (ppm) 水	適合
n-ヘプタン	適合
20%エタノール	適合
4%酢酸	適合
⑥フェノール	適合
⑦ホルムアルデヒド	適合
⑧蛍光物質	適合

## 抗菌力

- 当社オールタイムカウンタークロスと同様の抗菌処理が行われており雑菌の繁殖を抑える抗菌効果があると認められています。



## 抜群の乾燥速度と吸水力

- 乾燥が速く衛生的です。
- ケバ立ちが少なく、ボリューム感があり、保水・吸水性に優れています。
- 拭き取り機能にも優れています。

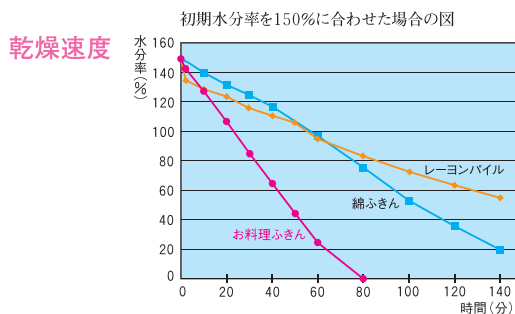

## 各種ふきんの保水性能比較

種類	サイズ (cm×cm)	目付 (g/m <sup>2</sup> )	吸水率 (%)	吸水量 (g/枚)
お料理ふきん	61×30	160	950	278
カウンタークロス(当社厚地)	61×35	75	871	139
和ふきん(縫製品)	34×45	163	450	112
かやふきん(レーヨン5枚重ね)	30×30	186	675	113
タオル(綿おしぼり)	33×30	233	739	170



ALLTIME®

オールタイム®

日本製

抗菌

クリーン

ふきとり

吸水力

# デイリーユース カウンタークロス hankie®

業務用ふきん

毎日、使いやすい、簡便なサイズ。



デイリーユース カウンタークロス hankie(ハンキー)は、  
 高圧水流で洗浄交絡・高純度・カラフルで抗菌効果が持続する多機能ふきん。  
 オールタイム カウンタークロスの、御使用に簡便な新しい大きさです。  
 抗菌性・ふきとり効果・吸収力に優れた清潔なふきん。

品番	カラー	JANコード	寸法	ケース入数	段ボールサイズ(mm)	重量(kg)
FT-130	ホワイト	49 69641 70215 4	35cm×30cm	100枚/袋×12袋 1200枚/ケース	370×480×(高さ)410	約6.6
FT-131	ピンク	49 69641 70216 1				
FT-132	グリーン	49 69641 70217 8				
FT-133	ブルー	49 69641 70218 5				

# 【不織布製】 ハイボンワイパー

汚れには、サッとひと拭き、ハイボンワイパー



※ポップUPタイプもございます。

## ■特長

- アルコールを含浸させてウエットとして、またドライとしてもご使用可能。
- 高圧水流で繊維を交絡させたクリーンな不織布製。
- 吸水性に優れ、拭き取りが容易。
- ミシン目加工により、必要な枚数だけ使える。
- 使い捨てタイプで衛生的。
- 詰め替えタイプで、さらに経済的。

## ■用途

厨房、スーパーのバックヤード、食品工場等で機材、備品の拭き取り等に使用されています。

## ■使用上の注意

- ◆火気のあるところでは使用しないでください。
- ◆水には溶けませんので、水洗トイレには流さないでください。
- ◆高温のところや直射日光のあたるところでは保管しないでください。
- ◆使用後は、可燃ゴミとして廃棄してください。

品名	タイプ	サイズ(ロールタイプ・ミシン目)	入数	詰め替え用薬品(目安量)	段ボールケースサイズ(mm)	重量(kg)	JANコード
No.500	ホワイトメッシュ	175mm×300mm×150枚	16巻/ケース	約700～ 800ml	420×500×(高さ)390	約6.7	4582360671220
No.400	ホワイトフラット	170mm×300mm×260枚	12巻/ケース	約900～1000ml	360×520×(高さ)370	約7.4	4582360671213
No.250	ホワイトフラット薄手	170mm×300mm×300枚	20巻/ケース	約700～ 800ml	420×500×(高さ)380	約8.7	4582360671183
No.280	ブルーストライブ	170mm×250mm×280枚	12巻/ケース	約800～ 900ml	360×520×(高さ)370	約6.7	4582360671190
No.290	ピンクストライブ	170mm×250mm×280枚	12巻/ケース	約800～ 900ml	360×520×(高さ)370	約6.7	—
No.300	ブルーストライブ	150mm×200mm×400枚	12巻/ケース	約850～ 950ml	350×530×(高さ)330	約6.8	4582360671206

【品質表示】不織布:(No.500)レーヨン、PET  
(No.400、250、280、300、290)レーヨン

 東京メディカル株式会社

〈代理店〉

本社 〒101-0026 東京都千代田区神田佐久間河岸46-3  
TEL (03) 3861-8320 FAX (03) 3861-8336  
大阪営業所 TEL (06) 6241-6707 FAX (06) 6241-6715  
名古屋営業所 TEL (052) 219-5711 FAX (052) 857-1102  
仙台営業所 TEL (022) 292-0202 FAX (022) 292-0201  
福岡営業所 TEL (092) 434-1386 FAX (092) 434-1387  
四国営業所 TEL (0896) 58-0100 FAX (0896) 58-1106



使いやすさ抜群!ハンディサイズの不織布ワイパー



ポップUP  
タイプも  
ございます!

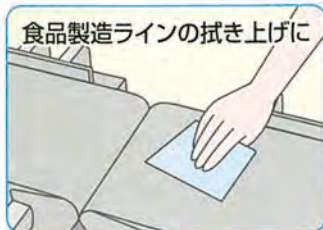

■特長

- 衛生管理を徹底するための「ワンウェイ(使い捨て)」を目的とした清潔なふきんです。
- 綿ふきんや紙ウェスとは違い、毛羽や紙粉が少なく衛生的なふきんです。
- 国産品で安心安全にご使用頂けます。

品番	カラー	JANコード	サイズ	入数	段ボールサイズ(mm)	重量(kg)
FT-6300	ホワイト	4969641717004	30cm×30cm	1,800枚/ケース (100枚×18袋)	505×325×(高さ)495	約8.0
FT-6301	ピンク	4969641717011				
FT-6302	グリーン	4969641717028				
FT-6303	ブルー	4969641717035				
FT-6200	ホワイト	4969641717103	20cm×20cm	4,000枚/ケース (100枚×40袋)	560×440×(高さ)400	約8.6
FT-6201	ピンク	4969641717110				
FT-6202	グリーン	4969641717127				
FT-6203	ブルー	4969641717134				
FT-6180UP	ホワイト	4969641717202	18cm×22cm	4,500枚/ケース (150枚×30袋)	405×600×(高さ)390	約9.0
FT-6181UP	ピンク	4969641717219				
FT-6182UP	グリーン	4969641717226				
FT-6183UP	ブルー	4969641717233				

 東京メディカル株式会社

〈代理店〉

本社 〒101-0026 東京都千代田区神田佐久間河岸46-3  
 TEL (03) 3861-8320 FAX (03) 3861-8336  
 大阪営業所 TEL (06) 6241-6707 FAX (06) 6241-6715  
 名古屋営業所 TEL (052) 219-5711 FAX (052) 857-1102  
 仙台営業所 TEL (022) 292-0202 FAX (022) 292-0201  
 福岡営業所 TEL (092) 434-1386 FAX (092) 434-1387  
 四国事業所 TEL (0896) 58-0100 FAX (0896) 58-1106



ALLTIME

# オールタイム® 〈除菌ウェットティッシュ〉 フム・ナチュラル

日本国特許品「DF30」配合

特許第4127529号  
特許第4324346号

日本製

## 自然派除菌!!



手を拭いたり、  
キッチン用品・  
キッチンまわりの  
除菌に最適です!

高い除菌効果

低アルコール

パラベンフリー

大判サイズ

「DF30」は、食品添加物フマル酸を主成分(30%含有)とした製剤です。フマル酸は、クエン酸やリンゴ酸などの有機酸の一種で、人間の体内でも生成され、他の有機物比較し優れた除菌効果を持っています。

「フム・ナチュラル」は、この「DF30」を配合したウェットティッシュです。



ロールタイプ(ホワイト・ブルー)もあります。

**特長**

- 除菌成分としてフマル酸が入っているため、ハイレベルな除菌効果が期待できます。
- 低アルコールなので、肌荒れしにくいウェットティッシュです。
- パラベンフリーです。
- やわらかな使い心地の大判タイプです。

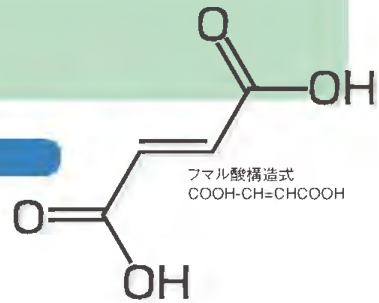

## フム・ナチュラルまな板除菌試験

■ 供試除菌シート

- (1) 評価品:「フム・ナチュラル」、東京メディカル社(水、EtOH、フマル酸、乳化剤、増粘剤)
- (2) 比較品:A社アルコールタイプ

■ 除菌対象

食品(タコ・貝)由来菌を強制付着直後の温潤状態「木製まな板」10cm×10cm区(100平方cm)

■ 除菌方法

除菌シート1枚を横6cm×縦5cmに折って使用し、横辺がまな板表面に垂直に当たる様に、手で手前から奥にゆっくり押し動かした(100平方cm)。この操作を計10回くり返し、除菌を行った。

※使用シート:1枚

※拭き取り操作:横辺で1方向に計10回

■ 菌検出方法

拭き取り検査用キット(「ふきふきチェック2」、栄研化学社)の綿球を用い、まな板面(100平方cm)を縦方向及び横方向に各10往復回(計20往復回)拭き取り、同キット希釈液に浸けて手で振とうさせ、試料液とした。この試料液について、食品衛生法に定められた測定法(標準寒天平板法)により、菌検出を行った。

■ 試験結果

表 まな板拭き取りの結果(試料液1ml分取平板に出現したコロニー数)

試験区	拭取り面積 (cm <sup>2</sup> )	試料液量 (ml)	無希釈	1段希釈	2段希釈	3段希釈	4段希釈	試験区の1平方cmあたりの生菌数 (cfu/cm <sup>2</sup> )	残菌数
(1) フム・ナチュラル除菌区	100	10	325	32	3	1	0	32	16.7%
(2) 他社シート除菌区	100		過多	115	13	0	0	115	59.9%
(3) 無除菌区	100		過多	192	24	0	2	192	100%
ブランク			0						
			0						

実施:平成22年2月23日(→計数2月25日)

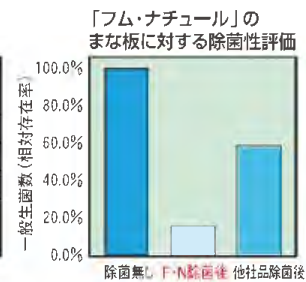

**Q.フマル酸って何?**

A.フマル酸はクエン酸やリンゴ酸と同じ有機酸の一種で、食品添加物として認められており、菓子やジュースなどに広く使われている安全な物質です。

**Q&A**

**Q.フマル酸が除菌成分ってどういうこと?**

A.実はフマル酸には除菌効果があるんです。

食品添加物として認められたほど安全なフマル酸は、ウェットティッシュの除菌成分としては最適なんです!

フマル酸で除菌できるから、アルコールの配合率も低く抑えられます。

だから、肌荒れしにくいウェットティッシュなんです。

■ 製品情報

品名	カラー	サイズ(mm)・枚数	ケース入数	ケースサイズ(mm)	重量(kg)	JANコード
シートタイプ	ホワイト	200×300× 50枚/袋	20袋	約210×570×(H)200	6.0	4582360670117
ロールタイプ	ホワイト	180×200×300枚/袋	8袋	約345×525×(H)210	14.0	4582360670155
	ブルー	165×200×300枚/袋	8袋	約345×525×(H)210	14.9	4582360670162

【不織布】シートタイプ、ロールタイプ(ホワイト):レーヨン、PET  
ロールタイプ(ブルー):レーヨン



東京メディカル株式会社

〈代理店〉

本社 〒101-0026 東京都千代田区神田佐久間河岸46-3  
TEL (03) 3861-8320 FAX (03) 3861-8336  
大阪営業所 TEL (06) 6241-6707 FAX (06) 6241-6715  
名古屋営業所 TEL (052) 533-7131 FAX (052) 533-7135  
仙台営業所 TEL (022) 292-0202 FAX (022) 292-0201  
福岡営業所 TEL (092) 434-1386 FAX (092) 434-1387  
四国営業所 TEL (0896) 58-0100 FAX (0896) 58-1106



ALLTIME®

オールタイム®

静電荷不織布使用

# でんでん帽



## 安全・清潔を 徹底追求!!

- より衛生的である為に1枚ずつポリ袋に入れてあります。保管時にゴミ・ホコリをよせつけません。  
※CA-106・CA-107を除く
- 50枚/箱入りの為、在庫管理及び保管が便利になりました。
- 毛髪の脱落を防ぎ(帽子の内側に毛髪フケを吸着させる帯電加工)衛生上のトラブルを未然に防ぎます。

形状は選べる  
タイプ

職場環境・用途により、  
7種類の中から、  
お選びいただけます。

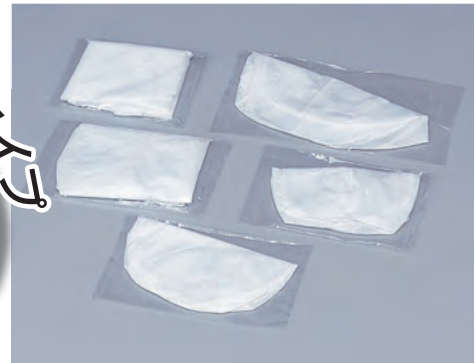



品番	色	サイズ	ケース入数	段ボールサイズ(mm)/重量(kg)	バーコード	仕様
CA-101	ホワイト	フリーサイズ	50枚/箱×4箱(200枚/ケース)	270×400×(高さ)330 / 約2.4	4969641703014	標準丸型
			50枚/箱×8箱(400枚/ケース)	540×400×(高さ)330 / 約5.4	4969641703014(内箱) 4969641704509(外箱)	
	ピンク	フリーサイズ	50枚/箱×4箱(200枚/ケース)	270×390×(高さ)480 / 約3.4	4969641704059	
	ブルー	フリーサイズ	50枚/箱×4箱(200枚/ケース)	270×390×(高さ)480 / 約4.2	4969641704066	
CA-102	ホワイト	フリーサイズ	50枚/箱×4箱(200枚/ケース)	270×400×(高さ)330 / 約2.2	4969641703021	ツバなし通気型
			50枚/箱×8箱(400枚/ケース)	540×400×(高さ)330 / 約5.0	4969641703021(内箱) 4969641704516(外箱)	
CA-103	ホワイト	フリーサイズ	50枚/箱×4箱(200枚/ケース)	270×400×(高さ)330 / 約2.8	4969641703038	
CA-104	ホワイト	フリーサイズ	50枚/箱×4箱(200枚/ケース)	270×400×(高さ)330 / 約2.6	4969641703045	ツバ付通気型
			50枚/箱×8箱(400枚/ケース)	540×400×(高さ)330 / 約5.8	4969641703045(内箱) 4969641704523(外箱)	
	ピンク	フリーサイズ	50枚/箱×4箱(200枚/ケース)	280×400×(高さ)450 / 約3.3	4969641704073	
	ブルー	フリーサイズ	50枚/箱×4箱(200枚/ケース)	280×400×(高さ)450 / 約3.6	4969641704080	
CA-105	ホワイト	フリーサイズ	50枚/箱×4箱(200枚/ケース)	270×400×(高さ)330 / 約3.8	4969641703052	ツバなし襟巻き型
CA-106	ホワイト	フリーサイズ	50枚/箱×4箱(200枚/ケース)	330×600×(高さ)320 / 約3.5	4969641703069	ツバ付丸型
CA-107	ホワイト	フリーサイズ	50枚/箱×4箱(200枚/ケース)	330×600×(高さ)320 / 約4.0	4969641703076	標準丸型幅広バンド



東京メディカル株式会社

〈代理店〉

本社 〒101-0026 東京都千代田区神田佐久間河岸46-3  
 TEL (03) 3861-8320 FAX (03) 3861-8336  
 大阪営業所 TEL (06) 6241-6707 FAX (06) 6241-6715  
 名古屋営業所 TEL (052) 219-5711 FAX (052) 857-1102  
 仙台営業所 TEL (022) 292-0202 FAX (022) 292-0201  
 福岡営業所 TEL (092) 434-1386 FAX (092) 434-1387  
 四国営業所 TEL (0896) 58-0100 FAX (0896) 58-1106



# オールタイム® キャップ・白衣・ワーカー シューズカバー



## クリーンキャップ

### 特長

- 通気性の優れたレーヨン不織布が、汗を吸収、頭髪の脱落も防ぎ、快適な着用感を保ちます。
- 柔らかなフィット感です。

- 感染防止にすぐれたキャップです。
- 発塵が少ないクリーンキャップです。

品番	カラー	規格	入数	ダンボールサイズ	ダンボール重量
FG - 200	ホワイト	100枚袋入	10袋	620×310×480mm	約5.5kg/ケース
FG - 210	ホワイト	100枚箱入	10箱	620×310×500mm	約7.6kg/ケース

## スパンキャップ

### 特長

- 頭髪の混入を防ぎます。
- 発塵が少なく、衛生的なポリプロピレン不織布製です。
- 感染防止にすぐれたキャップです。



品番	カラー	規格	入数	JANコード	ダンボールサイズ	ダンボール重量
FG - 250	ホワイト	100枚袋入	15袋	4969641703205	675×355×550mm	約8.0kg/ケース
FG - 250	ホワイト	100枚箱入	8箱	// 703212	620×320×480mm	約6.1kg/ケース
FG - 253	ブルー	100枚箱入	8箱	// 703250	620×320×480mm	

## パラキャップ

### 特長

- 発塵が少なく、衛生的なポリプロピレン製不織布です。
- コンパクトな形態です。
- 見学者用に最適な廉価格です。



品番	カラー	規格	入数	JANコード	ダンボールサイズ	ダンボール重量
FG - 220	ホワイト	100枚袋入	20袋	4969641703229	515×310×460mm	
FG - 223	ブルー	100枚袋入	20袋	// 703267	515×330×470mm	約9.3kg/ケース
FG - 226	ブラック	100枚袋入	20袋	// 703281	515×310×460mm	



## 白衣 (不織布製)



### 特長

- PP素材のため撥水性に優れ、汚れを防ぎます。
- 汚れ作業服や、検査着として多用途に使用できます。
- 食品等の見学者用としても最適です。
- 縫製糸を使わない超音波シール加工ですので、糸のほつれなどによる異物混入を防ぎます。

品名	サイズ	入数	ダンボールサイズ	ダンボール重量
不織布白衣	M、L、LL	50枚	620×310×480mm	M 約6.0kg/ケース L 約6.6kg/ケース LL 約7.0kg/ケース

## ワーカー (不織布製保護服)



### 特長

- 軽く持ち運びに便利です。
- 数回の洗濯も可能です。
- 全面ファスナー（樹脂製で焼却可能です）
- 加工製造、粉体工場、水、ペンキ等あらゆる作業に広く使用できます。
- 素材：SMS

品名	サイズ	入数	ダンボールサイズ	ダンボール重量
ワーカー・ホワイト	M、L、2L、3L	30枚	500×360×420mm	M 約6.8kg/ケース L 約7.3kg/ケース 2L 約7.6kg/ケース 3L 約8.1kg/ケース

## シューズカバー (不織布製)



### 特長

- 病院内の感染防止や、クリーンルームでの使用、工場の見学者用として。
- 不織布製なので、丈夫で低価格です。

品名	サイズ	入数
不織布シューズカバー	フリー	100枚×3箱

## 白衣(不織布製)



### 特長

- PP素材のため撥水性に優れ、汚れを防ぎます。
- 汚れ作業服や、検査着として多用途に使用できます。
- 食品工場等の見学者用としても最適です。
- 縫製糸を使わない超音波シール加工ですので、糸のほつれなどによる異物混入を防ぎます。

### 仕様

- 前5箇所 スナップボタン付き
- 襟付き

品名	品番	サイズ	入数	ダンボールサイズ	ダンボール重量
不織布白衣	FG-300	M、L、LL	50枚	430×630×H310mm	M 約6.0kg/ケース
					L 約6.6kg/ケース
					LL 約7.0kg/ケース

## 白衣(面ファスナー)



### 特長

- PP素材のため撥水性に優れ、汚れを防ぎます。
- 汚れ作業や、検査着として多用途に使用できます。
- 着脱が容易な面ファスナー仕様!

### 仕様

- 前3箇所 面ファスナー付き

品名	品番	サイズ	入数	ダンボールサイズ	ダンボール重量
白衣(面ファスナー)	FG-320	フリーサイズ	50枚	400×300×H340mm	約4.2kg/ケース

ALLTIME®

オールタイム®

高機能不織布(日本製)使用

# シェフハット

高機能不織布の使用で耐久性・フィット感抜群!  
(日本製)

業界初!  
ノンホルマリン  
無蛍光

安心・清潔!!

## Chefhat series

タイプは3種類、7バリエーション。用途に合わせてお選びください。



角型タイプ



丸型タイプ



和帽子タイプ

品番	形式	全高(mm)	ケース入数	JANコード	段ボールサイズ(mm)	重量(kg)
CH-1200	角型	200	200枚 (10枚/袋 ×5×4箱)	4969641703311	330×440×(高さ)670	約8.2
CH-1250		250		4969641703328	330×550×(高さ)670	約9.6
CH-1300		300		4969641703335	330×630×(高さ)650	約10.8
CH-2200	丸型	200		4969641703342	320×450×(高さ)570	約6.4
CH-2250		250		4969641703359	330×540×(高さ)660	約7.9
CH-2300		300		4969641703366	320×610×(高さ)650	約9.2
CH-3100	和帽子	100		4969641703373	330×450×(高さ)300	約4.6



東京メディカル株式会社



通気性・実用性・快適性、  
すべてを満たすシェフハット。

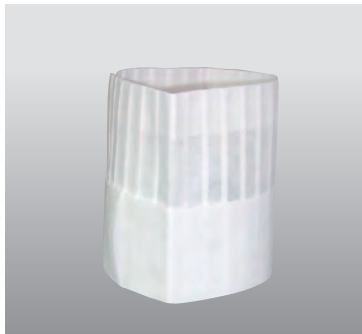

**角型**  
**CH-1200**  
全高：200mm  
●ケース入数  
200枚  
(10枚/袋×5×4箱)

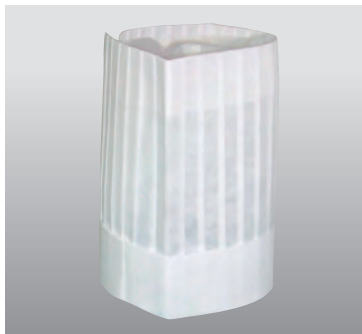

**角型**  
**CH-1250**  
全高：250mm  
●ケース入数  
200枚  
(10枚/袋×5×4箱)

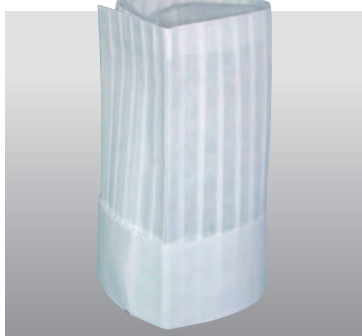

**角型**  
**CH-1300**  
全高：300mm  
●ケース入数  
200枚  
(10枚/袋×5×4箱)

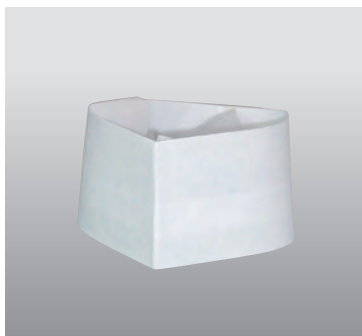

**和帽子**  
**CH-3100**  
全高：100mm  
●ケース入数  
200枚  
(10枚/袋×5×4箱)



**丸型**  
**CH-2200**  
全高：200mm  
●ケース入数  
200枚  
(10枚/袋×5×4箱)



**丸型**  
**CH-2250**  
全高：250mm  
●ケース入数  
200枚  
(10枚/袋×5×4箱)



**丸型**  
**CH-2300**  
全高：300mm  
●ケース入数  
200枚  
(10枚/袋×5×4箱)



安全性		
当製品は、ホルマリン試験・蛍光確認試験を実施しています。		
品名：シェフハット（スパンレース不織布）		
試験項目：遊離ホルムアルデヒドの定量 ほか		
試験依頼先：一般財団法人カケンテストセンター		
試験項目	試験結果	試験方法
遊離ホルムアルデヒドの定量（A-Ao）	0.05 以下	厚生省令第 34 号
蛍光確認	無	ブラックライト照射

## オメガフィット™ シリーズ

### 特長

- プリーツをWオメガ構造にすることにより、口元に広い空間を確保しました。頬部分がフィットする理想の立体型タイプ。
- 使いやすいノーズブリッジ(PET樹脂使用)で簡単に装着できます。
- ゴムの部分を外側に出すことにより、肌荒れに気を配りました。
- マスク素材本体に「ALLTIME」のロゴマークを刻印しており、生産メーカーを明確にしました。

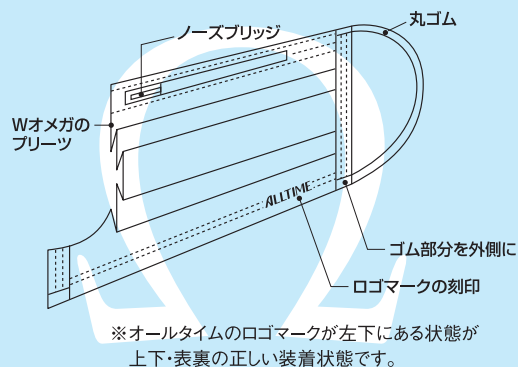

## ソフトマスク FG-195Ω



耳掛け  
オメガフィットタイプ

- 使いやすいノーズブリッジ(PET樹脂使用)で簡単装着。
- 通気性に優れ、ムレ・息苦しさなし。

## プチソフトマスク FG-193Ω



耳掛け  
オメガフィットタイプ  
小さいサイズ

- ソフトマスク (FG-195Ω) より、横幅が小さいマスク。

## フィットマスク FG-185Ω



頭掛け  
オメガフィットタイプ

- 使いやすいノーズブリッジ(PET樹脂使用)で簡単装着。
- オーバーヘッドタイプのため、耳に負担がかかりません。

## 使用方法



プラスチックの付いている方を上にゴムの接着部分を外側にして装着してください。鼻の両側を押さえ、プリーツを上下にのばしてください。



プリーツを開けばフリーサイズです。アゴの下までカバーします。

品番	品名	サイズ	入数	単品・小箱(mm・g)				外箱(mm・kg)				JAN
				縦	横	高さ	重量	縦	横	高さ	重量	
FG-195Ω	ソフトマスク	約17.5×9cm	50枚×60箱	100	185	80	150	390	530	510	10.4	4969641700846
FG-193Ω	プチソフトマスク	約14.5×9cm	100枚×30箱	90	150	155	250	320	475	510	7.8	4969641700853
FG-185Ω	フィットマスク	約17.5×9cm	50枚×60箱	100	185	90	100	390	530	565	11.0	4969641700860

## オメガフィット™シリーズ(三層)

### 特長

- オメガフィットシリーズ(二層)を更に進化させた三層タイプ。
- 花粉・飛沫をしっかりガード。
- 自社グループ生産品。

### 高性能フィルターを使用したサージカルマスク

微粒子捕集効率(PFE)99%  
 ウイルス飛沫捕集効率(VFE)99%  
 バクテリア捕集効率(BFE)99%  
 (一般財団法人 カテンテストセンターの試験報告書)

## ソフトマスクEX FG-175Ω



耳掛け  
 オメガ  
 フィット  
 タイプ

- サージカルマスクで高性能フィルター使用。
- 花粉・ウイルスを含む飛沫をしっかりガード。
- 自社グループ生産品。

## プチソフトマスクEX FG-173Ω



耳掛け  
 オメガ  
 フィット  
 タイプ  
 小さい  
 サイズ

- ソフトマスクEX (FG-175Ω)より、横幅が小さいマスク。

## 高性能マスク

### 特長

- 米国NIOSH微粒子マスククラス規格のN95認定製品。
- 空気感染予防対策のためのディスペンザブルマスク。
- NIOSHにより、結核被爆防止に有効と認められています。
- 装着時の広い成型空間により、息苦しさを低減。

### ■使用上の注意

- ・この製品は、疾患または感染のリスクを皆無にするものではありません。
- ・製品に異常が見られる場合は使用しないでください。

## プリベントマスク N95



TM-950



TM-951 (1枚ずつ個包装)

品番	品名	サイズ	入数	単品・小箱(mm・g)				外箱(mm・kg)				JAN
				縦	横	高さ	重量	縦	横	高さ	重量	
FG-175Ω	ソフトマスクEX	約17.5×9cm	50枚×40箱	100	190	90	200	405	525	395	8.8	4969641700884
FG-173Ω	プチソフトマスクEX	約14.5×9cm	50枚×40箱	95	160	90	100	380	515	395	7.55	4969641700891
TM-950	プリベントN95 オレンジ	フリーサイズ	20枚×10箱	70	245	80	150	285	365	180	1.8	4969641700952
TM-951	プリベントN95 1P入りホワイト	フリーサイズ	1枚/袋×20枚×10箱	80	280	95	200	296	415	210	2.2	4969641700969





新鮮な食材をそのまま食卓へ

# 鮮度自慢

- トレーマット
- フリースマット
- ミラクルマット
- フレッシュマット
- ドリップシート
- フレッシュシート
- NEW FK-II
- ファイレマット



# 自然にやさしい商品づくり。



## トレーマット



- 幅広く使用されている、安全で環境にやさしいマットです。
- 肉や魚のドリップに。また、お惣菜の油・煮汁にも効果的な万能タイプ。
- カラーはホワイト・グリーンの2色あります。

〔サイズ〕

60mm×120mm (ホワイト)	1,000枚×15袋/ケース
70mm×160mm (ホワイト・グリーン)	1,000枚×16袋/ケース
90mm×160mm (ホワイト・グリーン)	1,000枚×12袋/ケース

別寸サイズも承ります



主な用途

お肉 鮮魚 青果

## フリースマット



- 超親油性の不織布シートが、お惣菜の油・水分をスピーディに吸収します。
- 揚げ物の味覚に欠かせない、カラッとした食感を一層高めます。

〔サイズ〕

★65mm×120mm (ホワイト)	500枚×32袋/ケース
65mm×160mm (ホワイト)	500枚×20袋/ケース
80mm×160mm (ホワイト)	500枚×16袋/ケース
★180mm×280mm (ホワイト)	50枚×28袋/ケース
★250mm×300mm (ホワイト)	50枚×20袋/ケース
★280mm×370mm (ホワイト)	50枚×20袋/ケース

別寸サイズも承ります ★は受注生産品です。

パックした惣菜もカラッと保ちます。

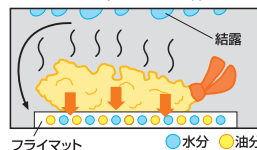

主な用途

フライ 天ぷら



東京メディカルは、地球の環境問題を考えた商品開発を心がけています。 ———



いつもとれたて、いつもできたて！  
売れる商品づくりのために。

## 鮮度自慢

- 肉・魚を中心としたフレッシュな食品をそのままご家庭にお届けできる、不織布を中心とした製品ラインナップです。
- 生鮮食品は、パック（バックヤード）・保存・販売（店頭）・冷蔵・冷凍・調理（家庭）のプロセスを経て食卓に並びます。常に変わる流通条件のもとで、鮮度保持効果を発揮します。
- 楽しい食卓を飾る食材の安全は「鮮度自慢シリーズ」で。

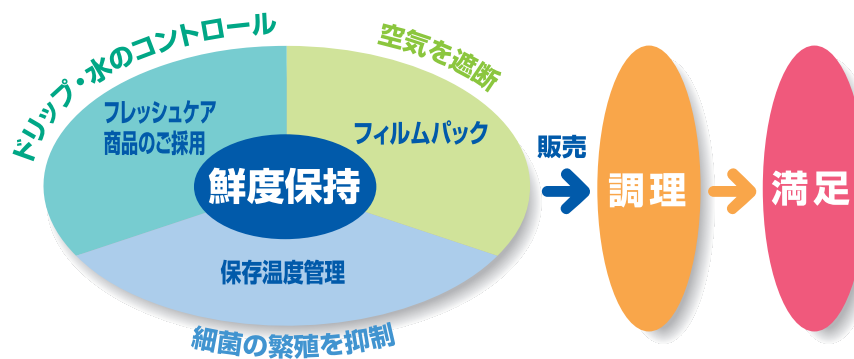



# 鮮度自慢

## ミラクルマット



- 鮮度劣化、旨みの劣化の原因となる余分なドリップのみを素早く吸収します。
- コストパフォーマンスに優れています。

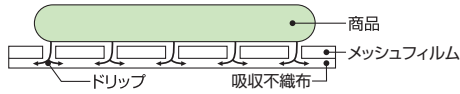

- 〔サイズ〕
- 65mm×120mm(ホワイト) 1,000枚×16袋/ケース
  - 65mm×160mm(ホワイト) 1,000枚×12袋/ケース
  - 80mm×160mm(ホワイト) 1,000枚× 8袋/ケース



## フレッシュ<sup>®</sup>マット



- 逆流防止透水フィルム+高吸収不織布の2層マットで食材の鮮度を保ちます。
- 優れた吸水速度・吸水力・保水力を発揮します。
- フィルム面はいつもすっきり。ドリップが見えません。

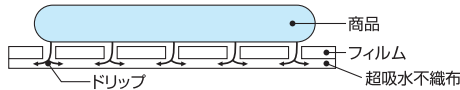

- 〔サイズ〕
- 65mm×120mm(ホワイト) 500枚×24袋/ケース
  - 65mm×160mm(ホワイト) 500枚×20袋/ケース
  - 80mm×160mm(ホワイト) 500枚×16袋/ケース
  - 65mm×160mm(ブラック) 500枚×20袋/ケース

別寸サイズも承ります



## ドリップシート〔高吸収ポリマー使用〕



- 高吸収ポリマーが強力にドリップを吸収します。
- ドリップの多い食材に最適のマットです。
- 高級食材の鮮やかな赤味やうまみを保つため、マグロ・牛肉ブロックの保存には欠かせません。

- 〔サイズ〕
- 250mm×330mm(ホワイト) 500枚/ケース
  - 330mm×500mm(ホワイト) 250枚/ケース

別寸サイズも承ります



## フレッシュシート



- 高吸収ポリマーによりドリップを吸水します。
- トレータイプの吸水性を考えた構造がトレー内のドリップを吸水保持し、清潔感、新鮮度を維持させます。
- 高級食材の鮮やかな赤身やうまみを保つため、マグロ・牛肉ブロックの保存には欠かせません。

- 〔サイズ〕
- 70mm×80mm(ホワイト) 2,000枚/袋×5袋/ケース
  - 70mm×130mm(ホワイト) 1,000枚/袋×5袋/ケース
  - 70mm×160mm(ホワイト) 1,000枚/袋×5袋/ケース



各アイコンはそれぞれの特長をあらわしています。



吸液効果



吸油効果



遮断効果



抗菌効果



保鮮効果



天然系繊維使用



フレッシュさをそのままご家庭へお届けします。

## NEW FK-II



主な用途

鮮魚



- 鮮魚のフィレ・ロイン・開きから流出するドリップを不織布がスピーディに吸収します。
- シートに腰があるため、真空パック封入作業の効率上がり、加工のスピードアップがはかれます。

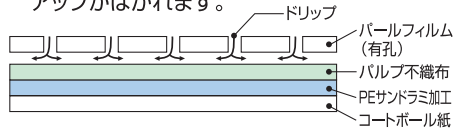

〔サイズ〕  
180mm×400mm (ホワイト) 600枚入/ケース  
180mm×450mm (ホワイト) 600枚入/ケース

オーダーメイド



## NEW FK-II (黒)



主な用途

鮮魚



- 黒色のフィルムを使用している為、素材の色味を引き立たせドリップも目立たせません。
- 鮮魚のフィレ・ロイン・開きから流出するドリップを不織布がスピーディに吸収します。
- シートに腰があるため、真空パック封入作業の効率上がり、加工のスピードアップがはかれます。

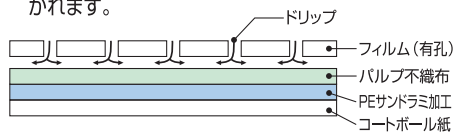

オーダーメイド

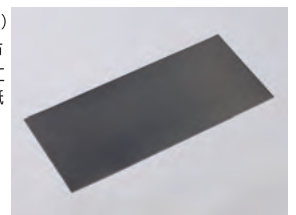

## フィレマット {3層タイプ}



主な用途

鮮魚



- 鮮魚や生肉のフィレ・ロインなどから流出するドリップをスピーディに吸収し、逆流させません。
- 不織布がサンドされているため、吸収されたドリップが直接素材に触れず、雑菌の繁殖を抑制します。

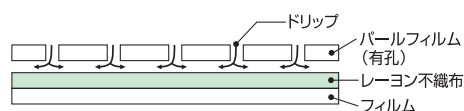

オーダーメイド



品名	色	寸法 (mm)	規格	段ボールケース(mm・kg)				
				縦	横	高さ	重量	
トレーマット ※	ホワイト	60×120	1,000枚/袋×15袋	385	620	260	約 7.4	
	//	70×160	1,000枚/袋×16袋	350	580	460	約10.5	
	//	90×160	1,000枚/袋×12袋	350	560	450	約10.9	
	グリーン	70×160	1,000枚/袋×16袋	350	580	460	約11.4	
	//	90×160	1,000枚/袋×12袋	350	560	450	約 11	
フリースマット ※	F-S65★	ホワイト	65×120	500枚/袋×32袋	525	550	450	約 7.7
	F-L65	//	65×160	500枚/袋×20袋	340	695	425	約 6.7
	F-80	//	80×160	500枚/袋×16袋	355	655	425	約 6.6
	F-180★	//	180×280	50枚/袋×28袋	310	750	340	約 5
	F-250★	//	250×300	50枚/袋×20袋	535	635	425	約 5.3
	F-280★	//	280×370	50枚/袋×20袋	585	780	250	約 6.7
ミラクルマット	ホワイト	65×120	1,000枚/袋×16袋	505	550	530	約10.4	
	//	65×160	1,000枚/袋×12袋	510	550	530	約10.3	
	//	80×160	1,000枚/袋× 8袋	370	840	620	約 8.9	
フレッシュマット ※	ホワイト	65×120	500枚/袋×24袋	410	560	515	約 10	
	//	65×160	500枚/袋×20袋	360	660	490	約10.9	
	//	80×160	500枚/袋×16袋	340	650	530	約10.7	
	ブラック	65×160	500枚/袋×20袋	360	660	490	約10.9	
ドリップシート ※	ホワイト	250×330	500枚	350	520	305	約6.85	
	//	330×500	250枚	720	200	410	約 8.6	
フレッシュシート	ホワイト	70× 80	2,000枚/袋× 5袋	380	340	335	約 6.6	
	//	70×130	1,000枚/袋× 5袋	375	275	350	約 6.2	
	//	70×160	1,000枚/袋× 5袋	375	335	359	約 8	
吸水台紙NEW FK-II	※	ホワイト	180×400	600枚入	380	415	190	約 15
	(舟型) ※	//	180×450	//	380	460	190	約 17
	(黒)	ブラック	オーダーメイド	オーダーメイド				
フレッシュ・ファイルマット(3層タイプ)	ホワイト	オーダーメイド	オーダーメイド					

※別寸サイズも承ります。 ★受注生産品



東京メディカル株式会社

東京都千代田区神田佐久間河岸46-3  
TEL(03)3861-8320 FAX(03)3861-8336

大阪営業所 大阪市中央区南本町3-2-1  
TEL(06)6241-6707 FAX(06)6241-6715

名古屋営業所 名古屋市中区錦2丁目4-3  
TEL(052)219-5711 FAX(052)857-1102

仙台営業所 仙台市宮城野区榴岡1-6-37  
TEL(022)292-0202 FAX(022)434-0201

福岡営業所 福岡市博多区博多駅南3丁目22-2  
TEL(092)434-1386 FAX(092)434-1387

四国営業所 愛媛県四国中央市妻鳥町249-2  
TEL(0896)58-0100 FAX(0896)58-1106

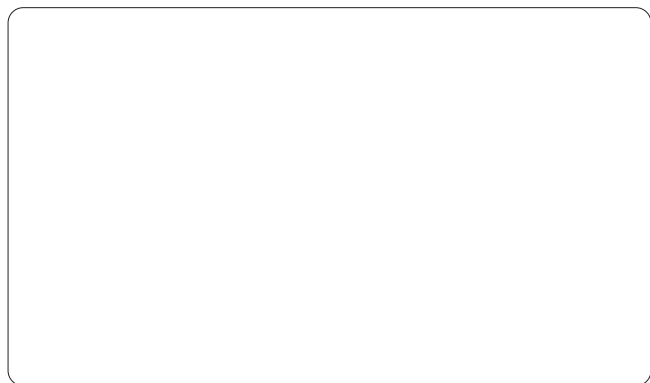



ALLTIME®

オールタイム®

業務用

# クッキングシート

## おいしく、キレイ! プロも認める仕上がりに!!



油や汁を通さず、くっつかない  
両面シリコーン加工耐油紙



MADE IN JAPAN

33cm×30m巻

耐熱温度250℃ (20分)



スチコンに!



オーブンに!



電子レンジに!



東京メディカル株式会社

## 油や汁を通さずに、加熱料理をおいしく仕上げるすぐれもの

### 特長

- 両面にシリコン加工がしてあるので油や水を下に通しません。
- こびりつかずにスルッと料理が剥がれきれいに仕上がります。
- オープン、電子レンジで使えます（耐熱250℃、20分）。
- 天板や器具を汚さないのので後片付けがとてもカンタンです。
- 蒸気を適度に通すので素材が水っぽくなりません。
- 素材の仕上がりもふっくらキレイです。

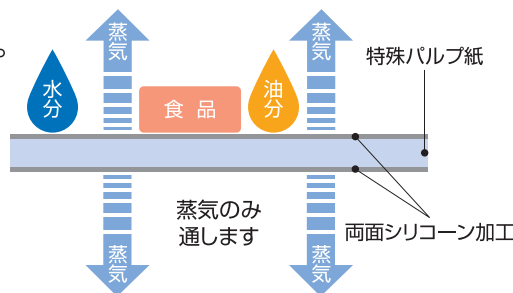

### 使い方いろいろ!

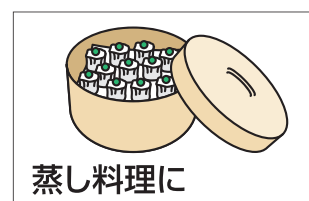
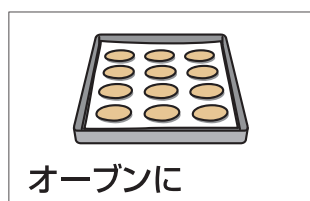

### ⚠️ ご使用上の注意

- 直火での使用、250℃以上での使用、250℃で20分以上の使用は、絶対にしないでください。また、シートが熱源に触れた場合、燃えることがあります。
- 加熱時間や調理条件によりシートから煙が出たり、場合により燃えたりすることがあります。調理器具の取扱説明書に従ってください。
- オーブントースターの場合は特に次のことにご注意ください。
  - ・天板を使用し、天板からシートがはみ出さないようにしてください。
  - ・食品の上にシートをかぶせないでください。
  - ・シートで包み焼きをしないでください。
- 本来の用途以外には、ご使用にならないでください。
- ゴミとして処分される場合は、各自治体の廃棄区分に従ってください。

### ■製品情報

商品名	オールタイム クッキングシート	品番	ACS-3330
製品サイズ	幅33cm×30m巻	材料	両面シリコン樹脂加工耐油紙
JANコード	4582360670858		
荷姿	30本入り/ケース		
パッケージサイズ	340mm×55mm×55mm	パッケージ重量	470g
ダンボールサイズ	340mm×290mm×365mm	ダンボール重量	14.5kg

MADE IN JAPAN



## 東京メディカル株式会社

〈代理店〉

本社 〒101-0026 東京都千代田区神田佐久間河岸46-3  
 TEL (03) 3861-8320 FAX (03) 3861-8336  
 大阪営業所 TEL (06) 6241-6707 FAX (06) 6241-6715  
 名古屋営業所 TEL (052) 219-5711 FAX (052) 857-1102  
 仙台営業所 TEL (022) 292-0202 FAX (022) 292-0201  
 福岡営業所 TEL (092) 434-1386 FAX (092) 434-1387  
 四国営業所 TEL (0896) 58-0100 FAX (0896) 58-1106



ALLTIME<sup>®</sup>

オールタイム<sup>®</sup>

料理の達人<sup>®</sup> 〈ロールタイプ〉  
〈シートタイプ〉

プロが認める鮮度保持機能不織布

# 料理の達人<sup>®</sup>

プロの  
愛言葉  
ブランド

量子物理学(酸化抑制原理)から  
誕生した、素粒子エネルギー  
パワー繊維使用で更に進化した  
高級鮮度保持不織布!!

セラミックファイバー(国際特許)配合

〈ロールタイプ〉 〈シートタイプ〉

素粒子エネルギーパワー繊維

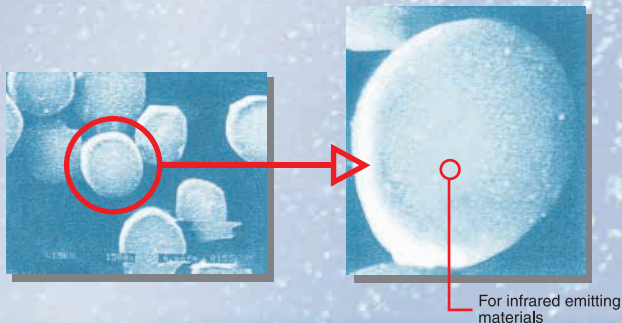

鮮度長持ち!

信頼度抜群!!お試してください。





材質/ポリエステル・レーヨン

## 〈使い方・具体例〉

**高級鮮魚の鮮度保持に  
マグロ等の変色防止に** 巻いて



水分が乾きやすい白身魚には  
少し湿らせてからご使用ください。

**牛肉・馬刺の鮮度維持に** 包んで



生肉のブロックを包んでください。  
変色防止に最適です。

**煮魚の煮くずれ防止** 掛けて  
敷いて



鍋の底に敷いて煮くずれを防止、  
アクや油とり、落としフタに最適です。  
魚を包み込んで生臭さも取ります。

**肉・魚のカス漬け  
ミソ漬汁の風味向上に** 掛けて  
敷いて



ドリップ制御しミソ等の浸透性を  
高めます。

**ミツ葉・青ジソの保存に** 巻いて



保存時に少し湿らせてご使用  
ください。

**レモン・柑橘類の  
保存に** 掛けて  
敷いて



保存時に少し湿らせてご使用  
ください。

## 環境にやさしい、不織布製品です。安心してご使用ください!

Q セラミック繊維を応用した、不織布は衛生的ですか?

A 製法は、高圧水流で繊維(レーヨン繊維とセラミック繊維)を洗浄して、結合し、高温乾燥されるので、  
極めて衛生的で安全なспанレース不織布です。また、食品衛生法の規格基準に適合した安全な素材です。

(使用上の注意) ●火気に近づけないでください。 ●オープンレンジでのご使用はおやめください。

品名	サイズ	入数	JANコード	段ボールサイズ(mm)	重量(kg)
ロールタイプM	275mm×240mm×65枚(2P)	24本	4969641703717	310×460×(高さ)300	約4.7
ロールタイプL	385mm×240mm×65枚(2P)	24本	4969641703724	310×460×(高さ)420	約6.9
シートタイプA	450mm×500mm	1000枚	-	460×510×(高さ)400	約8.9
シートタイプB	450mm×1000mm	500枚	-	460×510×(高さ)400	約8.9

 **東京メディカル株式会社**

〈代理店〉

本社 〒101-0026 東京都千代田区神田佐久間河岸46-3  
TEL (03) 3861-8320 FAX (03) 3861-8336  
大阪営業所 TEL (06) 6241-6707 FAX (06) 6241-6715  
名古屋営業所 TEL (052) 219-5711 FAX (052) 857-1102  
仙台営業所 TEL (022) 292-0202 FAX (022) 292-0201  
福岡営業所 TEL (092) 434-1386 FAX (092) 434-1387  
四国営業所 TEL (0896) 58-0100 FAX (0896) 58-1106

ALLTIME®

オールタイム®

業務用

# キッチンクロス

調理のプロのために作られた  
ワンランク上のキッチンタオルです

環境にやさしい  
植物系せんい使用



品名	規格(寸法・枚数)	入数	JANコード	ダンボールサイズ(mm)	重量(kg)
キッチンクロス中	約28cm×24cm・150枚/巻	10本入	4969641703748	290×700×(高さ)300	約5.5
キッチンクロス大	約37cm×24cm・150枚/巻	10本入	4969641703809	290×700×(高さ)400	約6.6



鮮度保持・変色防止に



少し湿らせて野菜の保存に



天ぷらなど揚げ物の下敷に



ワンウェイワイピングクロスとして



だし濾し、油濾しに



塩もみ、茶巾絞りに



調理の下敷に



東京メディカル株式会社

## 特長

環境にやさしい植物系せんい使用

## 高い安全性

蛍光物質、有害物質は含んでいません。

試験依頼先 財団法人日本食品分析センター  
試験成績書発行年月日 平成13年11月06日

### 分析結果

分析試験項目	結果
蛍光物質	検出せず
溶出試験	
重金属(phとして)(溶媒:4V/V%酢酸)	検出せず
過マンガン酸カリウム消費量(溶媒:水)	0.8 $\mu$ g/ml
フェノール類(フェノールとして)(溶媒:水)	検出せず
ホルムアルデヒド(溶媒:水)	検出せず
蒸発残留物(溶媒:水)	5 $\mu$ g/ml以下

## 高吸水、高吸油、高吸液



キッチンクロスは重さの約12倍の吸液力。  
シート全体で水分や油分を拡げながら吸収するので、天ぷらの仕上げにも最適。カラッと仕上がります。  
また、このドリップ性能は肉や魚の鮮度保持にも役立ちます。

### ●初期吸水が良い!(吸水速度)

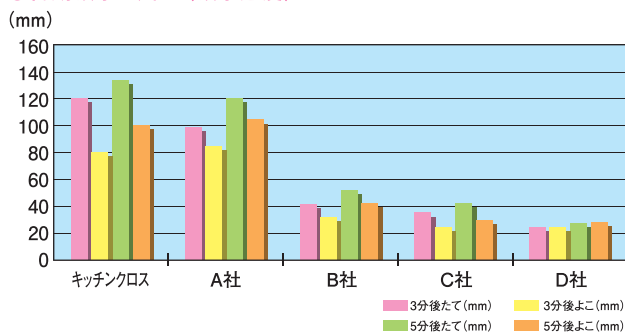

#### バイレック法

縦横方向に25mm×200mmの試験片をそれぞれ4枚切りだし各試験片を水を入れた水槽上の一定の高さに支えた水平棒上にピンでとめる。  
試験片の下端を一線に並べて水平棒をおろし、試験片の下端がちょうど水につかるようにする。  
3分間、5分間の毛細現象による水の上昇した高さ(mm)を測定し平均値を出した。

## 湿潤時高強力



不織布ですから、とても破れにくく、濡れても大きな魚や肉をしっかり包む強度があります。  
忙しく手早い作業にも破れにくい特長があり、ちぎれた端ぐず、表面が擦れてできた繊維などが料理に混入する心配もありません。

### ●濡れても強い!(湿潤強度)

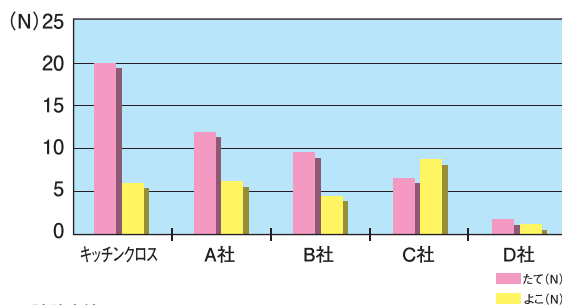

#### 試験方法

JIS L1085 繊維の引張試験に準じる。  
縦横方向に50mm×100mmの試験片をそれぞれ4枚切りだし引張試験機によりつかみ間隔100mm、引張速度300mm/minとして、切断された強度(N)を測定。  
湿潤は、試験片に十分水を含ませたあと試験する。

## 変色防止



精肉や鮮魚の冷凍・冷蔵保管では、乾燥による変色を防ぎます。  
また、解凍時の剥離性もよく、繊維が表面に残りません。



ご飯の美味しさをしっかり守ります。



**特長**

- 炊飯米の湯気（水蒸気）を素早くライスガードの外に逃がします。
- ライスガードの吸水紙が結露水を吸収して逆流を防ぎ、ご飯の保温コントロールを行います。
- ご飯のべとつきやふやけを防ぎ、炊きたての美味しさを保ちます。
- ライスガードは水飯米の剥離性にも優れています。

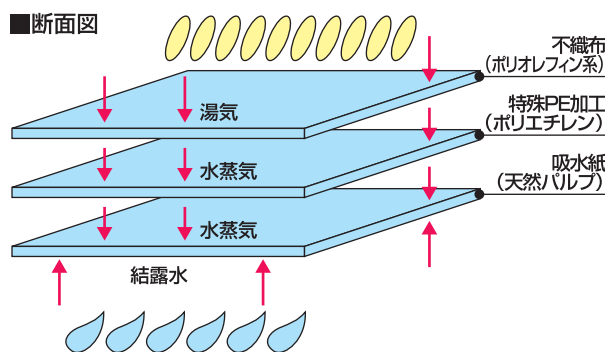

**ご使用上の注意**

- 炊飯米の専用袋です。
- ワンウェイ方式ですので1回毎に新しいものをご使用ください。
- 米飯用保温・保管コンテナと併用してご使用ください。

規格	寸法(mm)	入数	JANコード	段ボールサイズ(mm)	重量(kg)
5kg用サイズ(目安:1.5~2升用)	400×330×450	250枚/ケース	4969641710029	440×480×(高さ)330	約13.6
10kg用サイズ(目安:3升用)	400×330×500		4969641710005	440×530×(高さ)330	約15.1
15kg用サイズ(目安:4~5升用)	400×330×600		4969641710012	440×630×(高さ)330	約17.8

**ALLTIME** オールタイム

炊飯米の専用ガゼット袋コンテナ用

～コストを追求した、安価品～



# シャリガード<sup>TM</sup>



「ライスガードの姉妹品」

画期的な2層構造

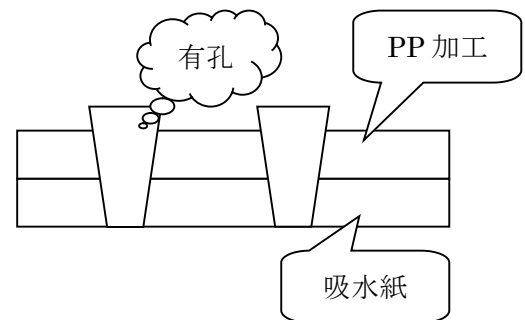

(特長)

- コストを追求した、炊飯用ガゼット袋です。
  - ご飯のべつつきやふやけを防ぎます。
  - 炊飯米とシートとの剥離性も良いです。
- ☆ 炊飯米・寿司シャリ等、ご飯の美味しさを追求される時は、姉妹品「ライスガード」をお勧めします。

【ご注意】

- ※ 最初から炊飯米が入った状態で袋ごと持ち上げないで下さい。
- ※ ワンウェイ方式ですので、1回毎に新しいものをご使用ください。

規格	サイズ	ケース入り数
10kg用	400×330×500mm	300枚/ケース
15kg用	400×330×550mm	300枚/ケース



## 酒瓶袋 (一升・四合用)

### 特長

- 1升用、4合用の袋があります。
- 酒瓶が美しく見え、キズも目立ちません。
- 4合用には太瓶用もあります。



品名	サイズ(mm)	入数	JANコード	段ボールサイズ(mm)	重量(kg)
酒ビン 4合用	65×450	100枚×20束	-	410×610×(高さ)370	約5.2
酒ビン 1升用	85×580	100枚×20束	-	410×610×(高さ)310	約7.3

## 料理用カバー

### 特長

- 出前用丸桶などのカバーとして使用。
- ほこりと結露を防ぎます。
- 料理の乾燥も遅らせます。



品名	サイズ(mm)	入数	JANコード	段ボールサイズ(mm)	重量(kg)
料理用カバーS	600×600	10枚×50袋	-	400×400×(高さ)400	約5.1
料理用カバーM	650×650	10枚×100袋	4582360670810	340×610×(高さ)320	約9.6

## 味噌漬・カス漬用不織布シート

### 特長

- 綿ガーゼと違って糸くずが出ません。
- 使い切りなので清潔です。
- 低価格商品です。
- チーズケーキや豆腐など、様々な食材の製造工程にご使用いただけます。

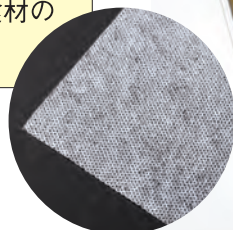

品名	カラー	サイズ(mm)	入数	JANコード	段ボールサイズ(mm)	重量(kg)
味噌漬・カス漬シート	ホワイト	200×200	200枚×15袋	-	400×540×(高さ)350	約4.6
		300×300	200枚×10袋	-	360×710×(高さ)510	約6.4

●食品衛生法規格適合の食品に安全な素材を使用しております。



## お茶・だしパック

### 特長

- 吊下げタイプなので店頭販売に適しています。
- Mタイプはお茶、Lタイプはダシ用に適しています。
- 使用後はそのままゴミ箱へ捨てるだけの簡単処理で清潔です。

タイプ	サイズ(mm)	袋入数	ケース入数	JANコード	段ボールサイズ(mm)	重量(kg)
M	95×70	60枚	12袋/箱×20	4582360671008	290×420×(高さ)230	約7.8
L	110×110	32枚	12袋/台紙×20	4582360671015	360×460×(高さ)240	約7.0



## 不織布ダシとり袋



### 特長

- 大型ダシ取り袋として、色々な用途に使用できます。

品名	サイズ(mm)	ケース入数	JANコード	段ボールサイズ(mm)	重量(kg)
不織布ダシとり袋	250×350	100枚/袋×12	-	290×420×(高さ)230	約7.8
不織布ダシとり袋	300×450	100枚/袋×12	-	360×460×(高さ)240	約7.0

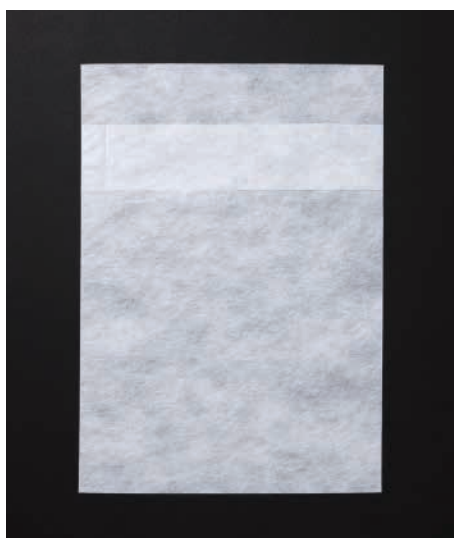

## 不織布ダシ袋 ヒモ付き



### 特長

- 業務用ダシ袋として、様々な用途でご使用いただけます。
- アク、油が戻りにくく、後処理も簡単です。

〈ご注意〉●燃える恐れがありますので、火元に近づけないでください。  
●ワンウェイ方式です。

品名	サイズ(mm)	ケース入数	JANコード	段ボールサイズ(mm)	重量(kg)
ヒモ付 特小	180×300	100枚/袋×10	-	350×510×(高さ)210	約4.0
ヒモ付 小	250×350	100枚/袋×10	-	410×550×(高さ)430	約5.9
ヒモ付 中	350×400	100枚/袋×10	-	410×550×(高さ)430	約8.6
ヒモ付 大	500×600	50枚/袋×10	-	410×550×(高さ)430	約9.3





清潔感あふれるスリッパは  
ホテルやイベント会場での  
おもてなしグッズとして好評です。



## 不織布製からニット、綿混パイルまで各種ご用意。履き心地は抜群です!

標準タイプは4種類!名入れやカラーにも対応。

### ディスポ(使い捨て)タイプ

お出かけ前にサッ!名入れやオリジナルデザインも対応。

### シューポリシャー(靴磨き)

ポリプロ不織布製でリーズナブル。  
**HG-116**

〔表面材〕  
ポリプロ不織布  
〔底材〕  
EVA  
〔サイズ〕  
275mm  
〔入数〕  
300足(合せ)

履き心地抜群の普及タイプ。  
**HG-120N・120P**

〔表面材〕  
ポリエステルニット  
〔底材〕  
EVA  
〔サイズ〕  
270mm  
〔入数〕  
200足(重ね合せ) ※HG-120Pは平行

紙製でリーズナブル。  
**PS**

〔素材〕  
紙ラミネート  
〔サイズ〕  
140×180mm  
〔印刷〕  
ゴムフレキソ  
〔入数〕  
2,000枚

不織布製で効果抜群。  
**NS**

〔素材〕  
レーヨン不織布ラミネート  
〔サイズ〕  
140×180mm  
〔印刷〕  
ゴムフレキソ  
〔入数〕  
2,000枚

●印刷例

※名入れ印刷は最低10,000枚から承ります。(別途デザイン料・版代がかかります)  
※既製品PSやNSの下部に名入れ、または上記のように全面デザインも対応します。

心地良いフィット感。  
**HG-125**

シティホテル  
標準品

〔表面材〕  
ポリエステルパイル  
〔底材〕  
EVA  
〔サイズ〕  
270mm  
〔入数〕  
200足(重ね合せ)

綿混パイル地の大型高級品。  
**MT-PO**

〔表面材〕  
ポリエステルニット  
〔底材〕  
EVA  
〔サイズ〕  
285mm  
〔入数〕  
200足(重ね合せ)

品番	段ボールサイズ(mm)	重量(kg)
HG-116	390×550×(高さ)490	約15.5
HG-120N	450×550×(高さ)460	約11.9
HG-120P	450×550×(高さ)460	約12.7
HG-125	470×550×(高さ)460	約12.2
MT-PO	575×485×(高さ)595	約20.0

※JANコードはございません。

ALLTIME®

# ワンランク上の 不織布インナー

旅行、出張に、催行に最適な軽くてコンパクト!



出張に!



旅行に!



緊急避難時に衛生的な着替えの  
提供ができます。

緊急用

災害避難時の使用と  
備えの備蓄



ショーツ



ブリーフ



トランクス



アンダー  
シャツ



パジャマ  
(男性用)  
(女性用)





## ■特長

- コットン、レーヨンの快適肌着
- ソフトで清潔感あふれる肌ざわり
- 通気性・吸水性に優れ、さわやかな着ごち
- 軽くてコンパクト
- 手もみ洗いが2~3回可能

## ■用途

旅行・出張・レジャー・スポーツ・エステ・  
単身赴任・サニタリーショーツ  
緊急避難

品名	サイズ	袋枚数	上代	ケース入数	ダンボール寸法(mm)	JANコード	重量(kg)
ショーツ	M	3枚	530円	10袋×10	325×390×295	4969641712030	約3.4
〃	L	3枚	530円	10袋×10	〃	712092	約3.7
〃	LL	3枚	530円	10袋×10	〃	712139	約3.7
ブリーフ	M	3枚	530円	10袋×10	325×390×355	710036	約3.5
〃	L	3枚	530円	10袋×10	〃	710098	約5.6
〃	LL	3枚	530円	10袋×10	〃	710333	約6.0
トランクス	M	2枚	530円	10袋×10	320×390×430	710128	約5.2
〃	L	2枚	530円	10袋×10	〃	710180	約5.6
〃	LL	2枚	530円	10袋×10	〃	710364	約6.7
アンダーシャツ	F	2枚	830円	5袋×12	320×390×430	710265	約6.3
パジャマ(男性用)	F	1枚	1450円	30袋	325×390×295	710517	約4.8
パジャマ(女性用)	F	1枚	1450円	30袋	〃	710562	約4.3

【品質表示】不織布:コットン・レーヨン



ALLTIME  
**まんてん**  
スパンボンド風呂敷

まごころを包む、美しい風呂敷。



軽くて包みやすい、PP製不織布。

# 美装シリーズ

柄物・白

※20枚重ね4つ折り。ポリ袋1袋100枚入。  
※無地(白)はPP・PE製。

無地(白)

●サイズ/50×50cm・66×66cm・75×75cm  
90×90cm・100×100cm



水玉 ピンク

●サイズ/90×90cm

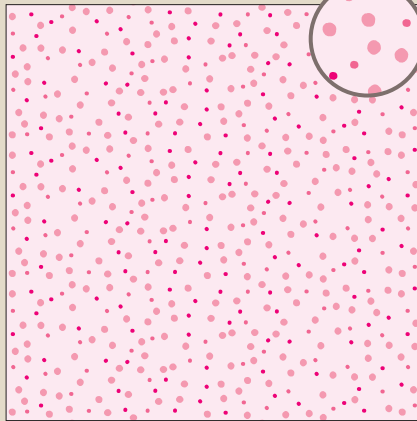

水玉 ブルー

●サイズ/90×90cm

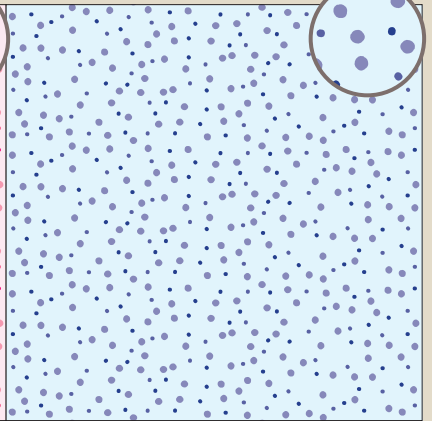

梅柄 ピンク

●サイズ/66×66cm・75×75cm・90×90cm

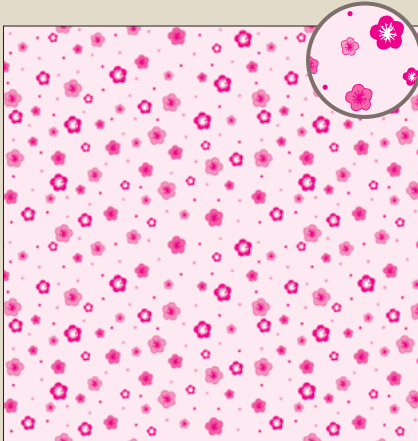

紅白梅

●サイズ/50×50cm・66×66cm・75×75cm  
90×90cm

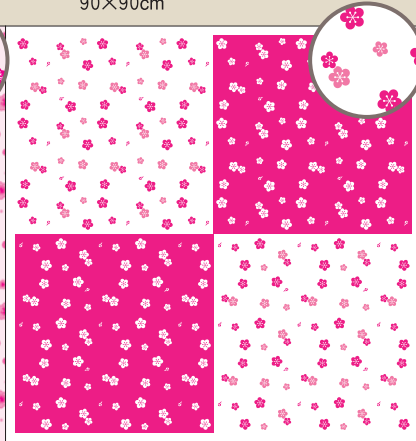

桜柄

●サイズ/50×50cm・66×66cm・75×75cm  
90×90cm

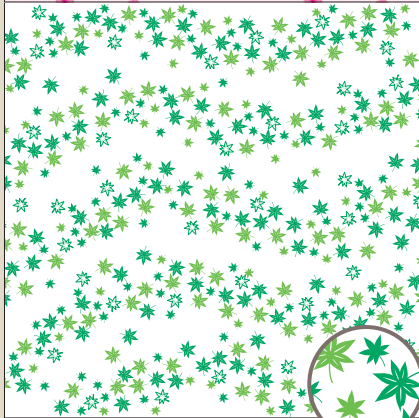
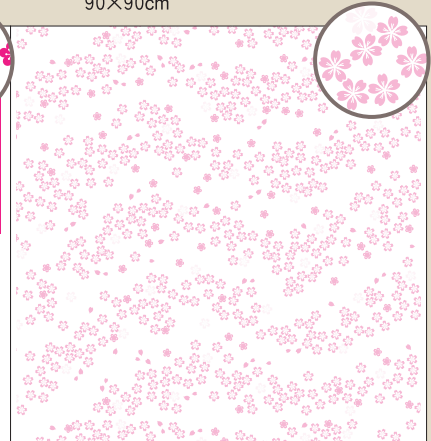

青もみじ

●サイズ/50×50cm・66×66cm

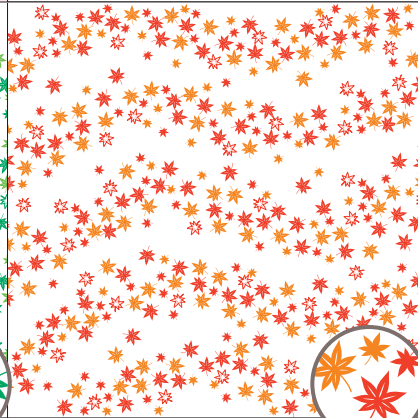

赤もみじ

●サイズ/50×50cm・66×66cm

●本品の色は印刷のため実際と多少異なる場合があります。

絞り グリーン

●サイズ/50×50cm・66×66cm・75×75cm  
90×90cm

絞り ピンク

●サイズ/50×50cm・66×66cm・75×75cm  
90×90cm

絞り 紫

●サイズ/66×66cm・75×75cm・90×90cm

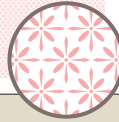
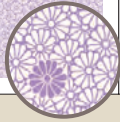
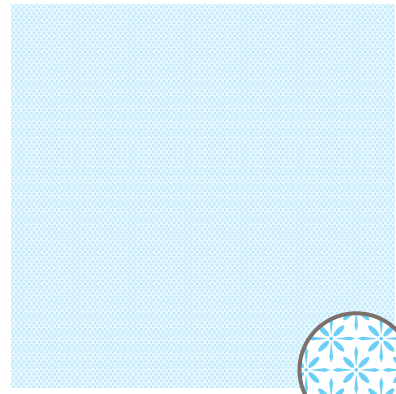
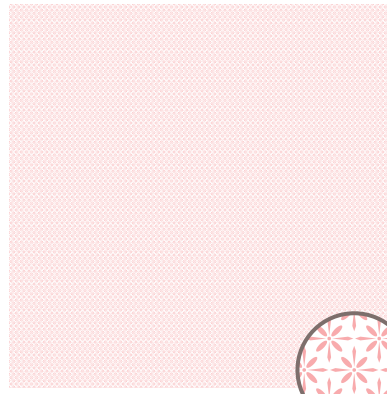
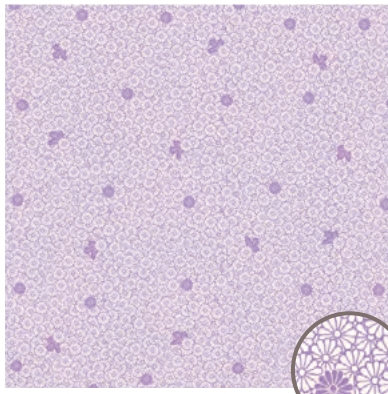

菊柄

●サイズ/66×66cm・75×75cm・90×90cm

風車(ピンク)

●サイズ/66×66cm・75×75cm・90×90cm

風車(ブルー)

●サイズ/66×66cm・75×75cm・90×90cm

亀甲 ポカシ

●サイズ/66×66cm・75×75cm・90×90cm

白・寿

●サイズ/66×66cm・75×75cm・90×90cm

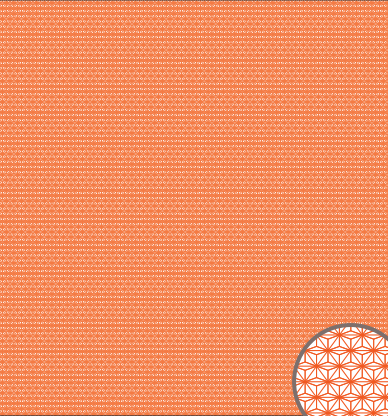
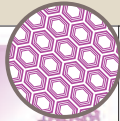
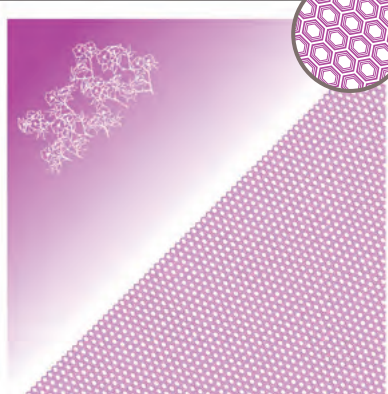

万華鏡

●サイズ/66×66cm・75×75cm

白・蓮

●サイズ/75×75cm・90×90cm



物のカタチに応じた包み方ができます。

# 優雅シリーズ

柄物・原着(厚地)

※10枚重ね4つ折り。ポリ袋1袋50枚入。

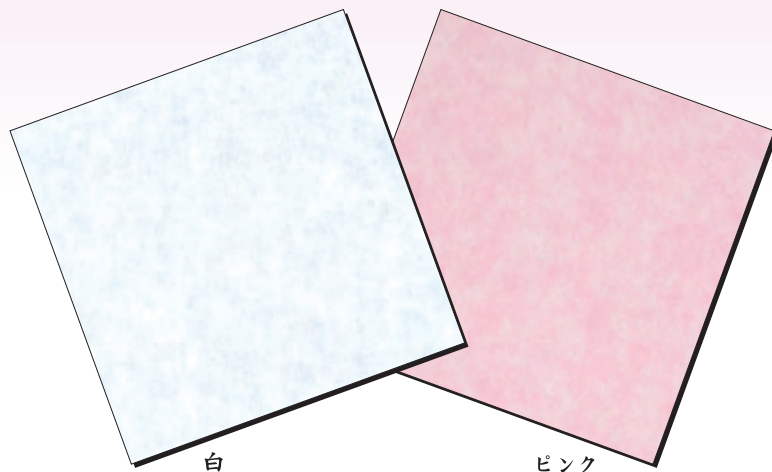

白

ピンク

無地

●サイズ/55×55cm・66×66cm・75×75cm・90×90cm・100×100cm

ボカシ ピンク

●サイズ/75×75cm・90×90cm

ボカシ 紫

●サイズ/75×75cm・90×90cm

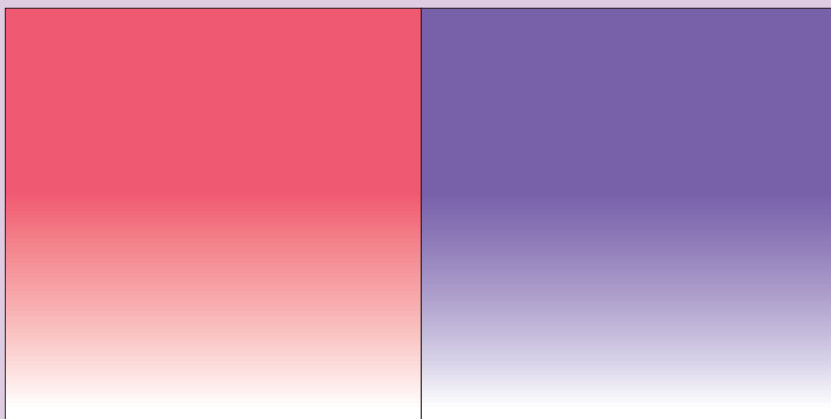

白・寿

●サイズ/66×66cm・75×75cm・90×90cm

●本品の色は印刷のため実際と多少異なる場合があります。

商品のイメージアップに。

# パステルカラー

原 着

※20枚重ね4つ折り・ポリ袋1袋100枚入。  
90×90cmについては32面折り可能です。

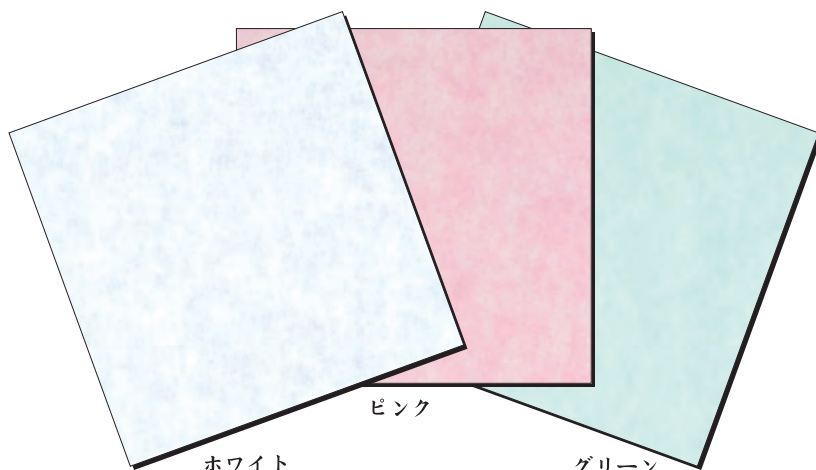

ホワイト  
無地

ピンク

グリーン

●サイズ/50×50cm・55×55cm・66×66cm・70×70cm・75×75cm・90×90cm  
100×100cm・110×110cm

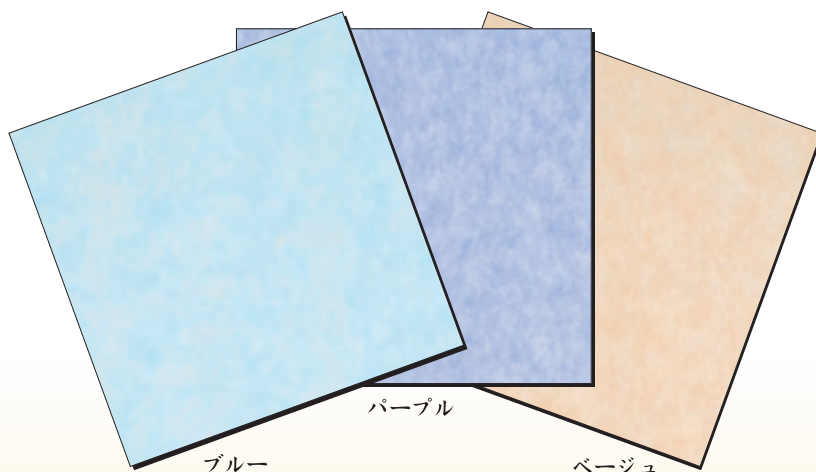

ブルー

パープル

ベージュ

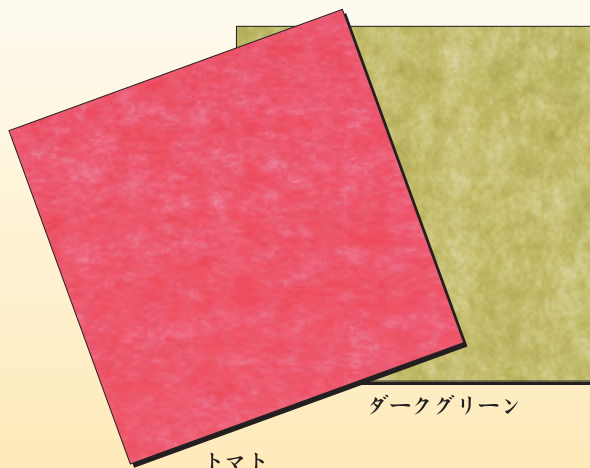

トマト

ダークグリーン

別注対応品も承ります。別途お問い合わせください。



● 常備在庫品

● 別注対応品

■ 別注対応品の数量・価格は別途お問い合わせください。

パステルカラー(原着)

サイズ・数量	50×50cm	55×55cm	66×66cm	70×70cm	75×75cm	90×90cm	100×100cm	110×110cm
品名	2,000枚	2,000枚	1,600枚	1,200枚	1,200枚	800枚	800枚	800枚
ホワイト	●	●	●	●	●	●	●	●
ピンク	●	●	●	●	●	●	●	●
グリーン	●	●	●	●	●	●	●	●
ブルー	●	●	●	●	●	●	●	●
パープル	●	●	●	●	●	●	●	●
ベージュ	●	●	●	●	●	●	●	●
トマト	●	●	●	●	●	●	●	●
ダークグリーン	●	●	●	●	●	●	●	●

■ 20枚重ね4つ折・ポリ袋1袋100枚入。90×90cmについては32面折り可能です。50×50cmは折り加工なし。

美装シリーズ(柄物・白)

サイズ・数量	50×50cm	66×66cm	75×75cm	90×90cm	100×100cm
品名	1,800枚	1,400枚	1,000枚	700枚	500枚
無地(白)	● ※1	● ※2	● ※3	● ※4	●
水玉 ピンク				● ※4	
水玉 ブルー				● ※4	
梅柄 ピンク		● ※2	● ※3	● ※4	
紅白梅	●	●	●	●	
桜柄	●	●	●	●	
青もみじ	●	●			
赤もみじ	●	●			
絞り グリーン	●	●	●	●	
絞り ピンク	●	●	●	●	
絞り 紫		●	●	●	
菊柄		●	●	●	
風車 ピンク		●	●	●	
風車 ブルー		●	●	● ※4	
万華鏡		●	●		
亀甲 ボカシ		●	●	●	
白・寿		●	●	●	
白・蓮			●	●	

■ 20枚重ね4つ折・ポリ袋1袋100枚入。90×90cmについては32面折り可能です。50×50cmは折り加工なし。

※1:無地(白)は2,000枚。 ※2:無地(白)、梅柄ピンクは1,600枚。 ※3:無地(白)、梅柄ピンクは1,200枚。 ※4:無地(白)、水玉ピンク、水玉ブルー、梅柄ピンク、風車ブルーは800枚。

優雅シリーズ(柄物・白)

サイズ・数量	55×55cm	66×66cm	75×75cm	90×90cm	100×100cm
品名	800枚	800枚	800枚	600枚	600枚
無地(白)	●	●	●	●	●
無地(ピンク)	●	●	●	● ※5	● ※6
ボカシ ピンク			●	●	
ボカシ 紫			●	●	
白・寿		●	●	●	

■ 10枚重ね4つ折・ポリ袋1袋50枚入。 ※5:無地(ピンク)は500枚。 ※6:無地(ピンク)は500枚。

《規格》・6.5寸 三段(75×75cm) ・7寸 三段(90×90cm) ・7.5寸 三段(90×90cm) ・8寸 二段(90×90cm) ・8.5寸 二段(90×90cm) ・9寸 二段(90×90cm) ・1尺 一段(75×75cm) ・1尺1寸 二段(90×90cm)



## 東京メディカル株式会社

東京都千代田区神田佐久間河岸46-3  
TEL (03) 3861-8320 FAX (03) 3861-8336

- |        |   |
|--------|---|
| 大阪営業所  | 大阪市中央区南本町3-2-1<br>TEL (06) 6241-6707 FAX (06) 6241-6715   |
| 名古屋営業所 | 名古屋市中区錦2丁目4-3<br>TEL (052) 219-5711 FAX (052) 857-1102    |
| 仙台営業所  | 仙台市宮城野区榴岡1-6-37<br>TEL (022) 292-0202 FAX (022) 292-0201  |
| 福岡営業所  | 福岡市博多区博多駅南3-22-2<br>TEL (092) 434-1386 FAX (092) 434-1387 |
| 四国営業所  | 愛媛県四国中央市妻鳥町249-2<br>TEL (0896) 58-0100 FAX (0896) 58-1106 |

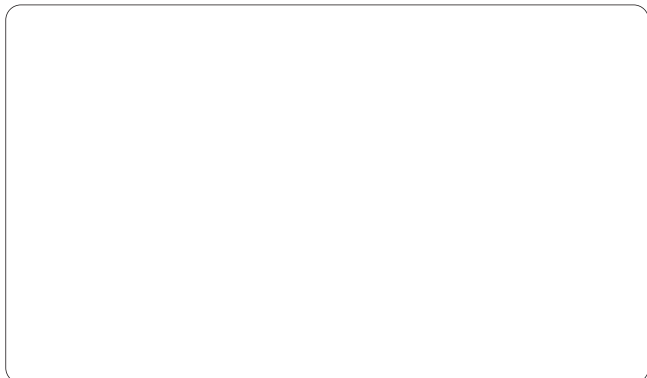



# メランジカラー風呂敷

※『メランジ』とはフランス語で『混合する』という意味です。

特許出願中

## 複数の色が混ざり合った独創的なカラー風呂敷

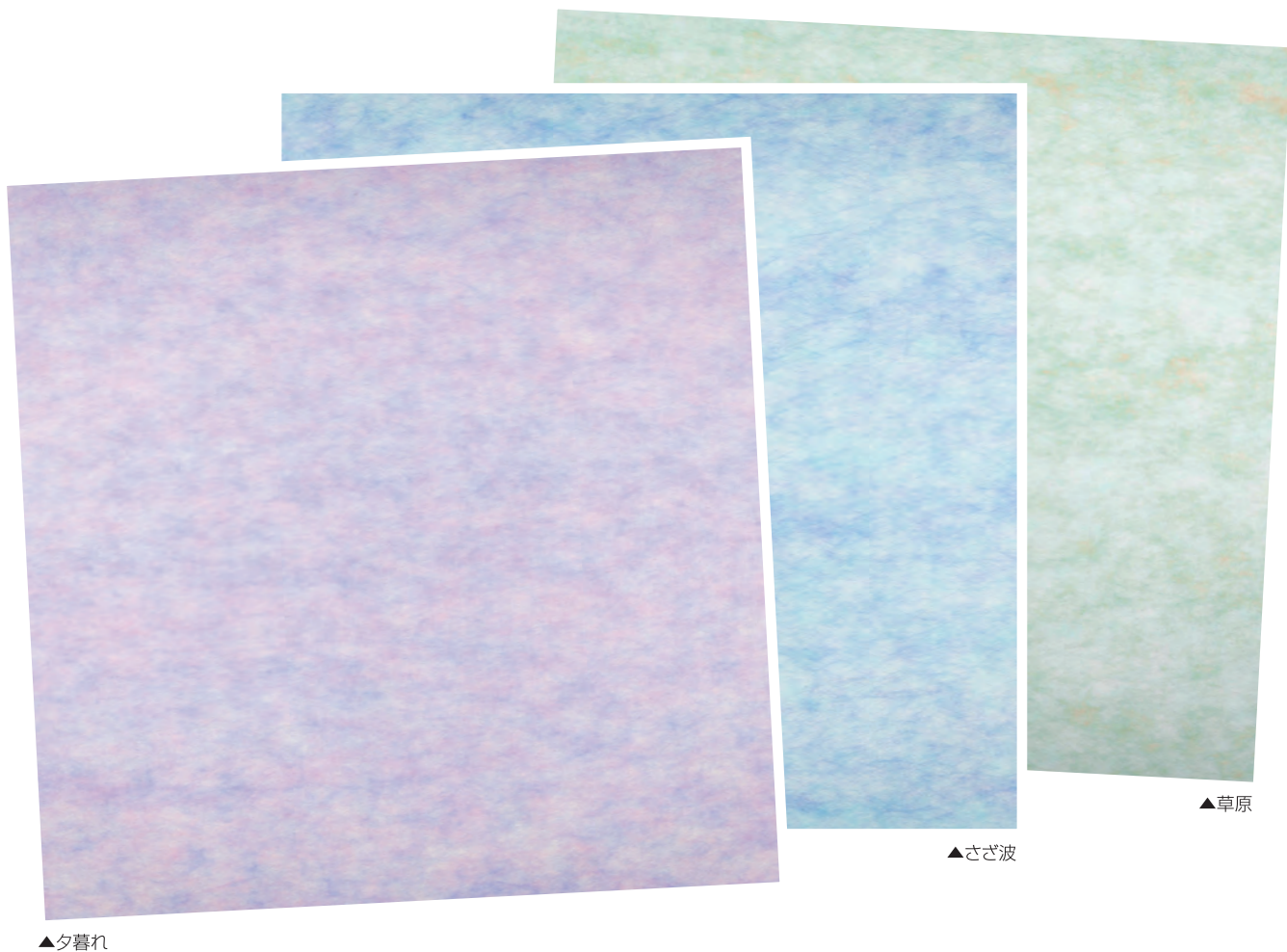

### ■特長

- パステルカラーの2色を独自の技術でブレンド。他には無いランダムな模様を実現。
- 原着原料を使用。印刷品に比べ色が鮮明で、色落ちリスクも大幅に低減出来ます。
- 名入れ印刷や製袋加工が可能(別注対応)。
- 日本製

品名	サイズ		
	66×66cm	75×75cm	90×90cm
夕暮れ	1,400枚/ケース (100枚×14袋)	1,000枚/ケース (100枚×10袋)	700枚/ケース (100枚×7袋)
さざ波			
草原			

※いずれも20枚重ね4つ折り

# 色がさね風呂敷

2枚の不織布を重ねて、意匠性の高い風呂敷に仕上げました



▲トマト×白



▲ダークグリーン×白

重ね方をアレンジすればツートンカラーに早変わり!



## ■特長

- 色違いの2枚の不織布を重ねた独特の風合いで高級感を演出。
- 2枚重ねてセンター部分で溶着しているため、作業中にずれることもありません。
- 重ね方をアレンジすればツートンカラーに早変わり。
- 日本製

品名	サイズ	
	75×75cm	90×90cm
トマト×白	500枚/ケース	400枚/ケース
ダークグリーン×白	(50枚×10袋)	(50枚×8袋)

※いずれも10枚重ね4つ折り

 東京メディカル株式会社

〈代理店〉

本社 〒101-0026 東京都千代田区神田佐久間河岸46-3  
 TEL (03) 3861-8320 FAX (03) 3861-8336  
 大阪営業所 TEL (06) 6241-6707 FAX (06) 6241-6715  
 名古屋営業所 TEL (052) 219-5711 FAX (052) 857-1102  
 仙台営業所 TEL (022) 292-0202 FAX (022) 292-0201  
 福岡営業所 TEL (092) 434-1386 FAX (092) 434-1387  
 四国営業所 TEL (0896) 58-0100 FAX (0896) 58-1106



ALLTIME<sup>®</sup>  
まんでん

巾着袋  
ティアバッグ  
保冷バッグ



# おとんと巾着袋

日本伝統の味を活かした巾着袋です。



## 特長

- ◆紐を絞った時に上のひらひら部分が花のように開き、上品でかわいらしく見えます。
- ◆用途色々、和菓子、餅菓子、駄菓子、洋菓子入れとしても食品以外にもハンカチ等お土産入れとしてもご使用頂けます。

## 規格サイズ

A	B	C	D
250mm	215mm	55mm	165mm

※中身の想定サイズ/W150mm×L105mm×H85mm

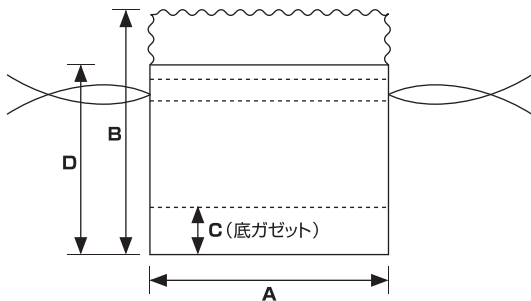

## ケース入数

- 20枚/袋×25袋入/ケース

## 素材

- PP

唐草柄



つみき柄(あずき)

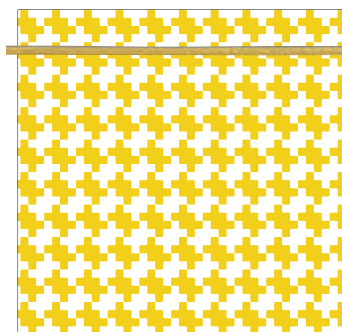
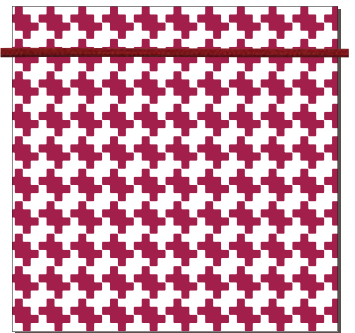

つみき柄(からし)

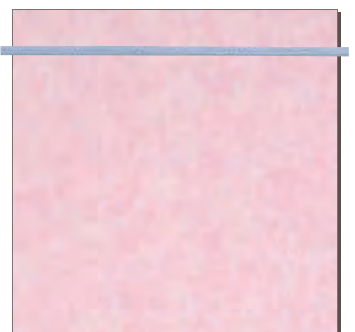

ピンク

●本品の色は印刷のため実際と多少異なる場合があります。

※別注サイズ、オリジナル柄も承ります。



# まんてん

ロール巻連続袋

# タイプバッグ

いつでも、どこでも、  
便利で多目的に  
活用できる袋です。



## 特長

- ◆ロール状になっていますので非常にコンパクトで置き場所にも困りません。
- ◆シワになりにくく、最後の一枚まできれいに使用していただけます。
- ◆溶着部できれいにちぎれます。
- ◆色は非常にカラフルな3色をご用意しました。原着不織布使用の為、色落ちしません。
- ◆高級品の内装に最適です。より一層高級感が引き立ちます。

## 在庫カラー

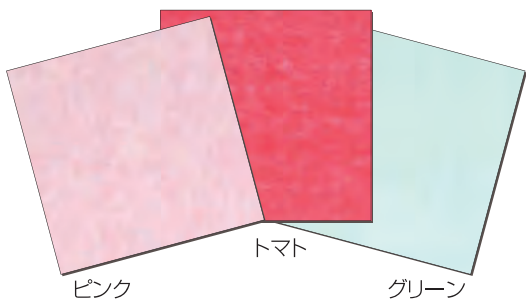

ピンク

トマト

グリーン

## 〈別注カラー〉

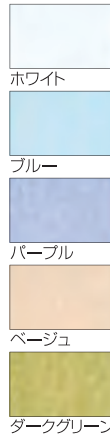

ホワイト

ブルー

パープル

ベージュ

ダークグリーン

※別注カラー5色もごございます。

●本品の色は印刷のため実際と多少異なる場合があります。

## 規格サイズ

対応サイズ	サイズ
B5	A 195mm×B 280mm
A4	A 220mm×B 320mm
B4	A 270mm×B 385mm

## ケース入数

●100枚巻/本×10本

## 素材

●PP

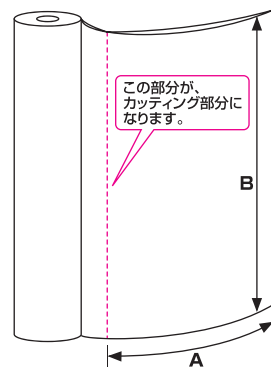

この部分が、  
カッティング部分に  
なります。

※別注サイズ、カラーも承ります。

## オーダーメイド



写真は形状サンプル(例)です。

# まんてん 保冷バッグ

## 特長

- ◆生産は小ロット! 500枚より承ります。
- ◆不織布はカラーバリエーション豊富。26色をご用意しております。
- ◆店名などの名入れが可能です。シルク印刷、転写等。
- ◆縫製品ですので形状、サイズ、構成等自由自在。  
お客様のご要望にお応え致します。
- ◆形状サンプルもすばやく作成致します。
- ◆ご使用後のリユースも可能です。

素材:(表面)原着不織布90g/m<sup>2</sup>+中、PE発泡2mm+裏、アルミ蒸着の3層構造



## まんてん 巾着袋

※別注対応品のロット・価格は別途お問い合わせください。

品名	サイズ	ケース入数	JAN
無地(ピンク)	250mm(160mm)×215mm×G55mm	500枚	4582360670131
唐草柄	250mm(160mm)×215mm×G55mm	500枚	4582360670100
つみき柄(あずき色)	250mm(160mm)×215mm×G55mm	500枚	4582360670124
つみき柄(からし色)	250mm(160mm)×215mm×G55mm	500枚	4582360670148

※20枚ポリ袋入り

## まんてん ティアバッグ

※別注対応品のロット・価格は別途お問い合わせください。

品名	サイズ	ケース入数	JAN
ティアバッグ(ピンク)小	195mm×280mm(100枚巻)	10巻	4582360670070
ティアバッグ(ピンク)中	220mm×320mm(100枚巻)	10巻	4582360670049
ティアバッグ(ピンク)大	270mm×385mm(100枚巻)	10巻	4582360670018
ティアバッグ(トマト)小	195mm×280mm(100枚巻)	10巻	4582360670087
ティアバッグ(トマト)中	220mm×320mm(100枚巻)	10巻	4582360670056
ティアバッグ(トマト)大	270mm×385mm(100枚巻)	10巻	4582360670025
ティアバッグ(グリーン)小	195mm×280mm(100枚巻)	10巻	4582360670094
ティアバッグ(グリーン)中	220mm×320mm(100枚巻)	10巻	4582360670063
ティアバッグ(グリーン)大	270mm×385mm(100枚巻)	10巻	4582360670032

※1巻100枚巻



## 東京メディカル株式会社

東京都千代田区神田佐久間河岸46-3  
TEL(03)3861-8320 FAX(03)3861-8336

- 大阪営業所 大阪市中央区南本町3-2-1  
TEL(06)6241-6707 FAX(06)6241-6715
- 名古屋営業所 名古屋市中村区名駅3丁目23-13  
TEL(052)533-7131 FAX(052)533-7135
- 仙台営業所 仙台市宮城野区榴岡1-6-37  
TEL(022)292-0202 FAX(022)292-0201
- 福岡営業所 福岡市博多区博多駅南3-22-2  
TEL(092)434-1386 FAX(092)434-1387
- 四国営業所 愛媛県四国中央市妻鳥町249-2  
TEL(0896)58-0100 FAX(0896)58-1106

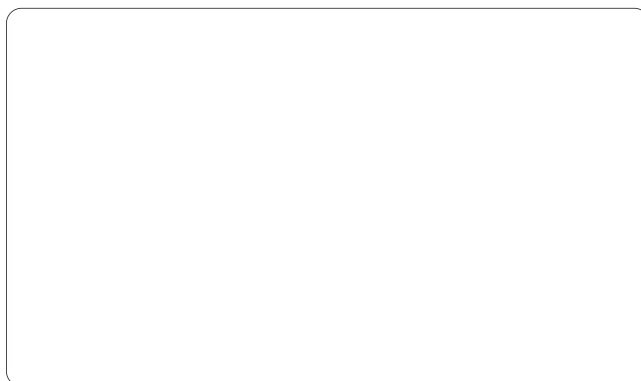

衛生的

ディスポタイプ

丸まりにくい仕様

安心の日本製



使用方法

介護や清拭での、陰部やからだ拭きはもちろんのこと  
外出先や災害時の場面など、シーンに合わせてお使い  
頂けるディスポーザブルタイプの衛生的なシートです。

ご使用の注意点

水には溶けないのでトイレなどに流さないでください。  
お肌に合わない場合、異常のある場合はご使用をおやめください。  
粘膜・傷口等へのご使用はおやめください。

品質表示

原反素材：レーヨン・ポリエステル

成分：精製水・DPG・ブチルカルバミン酸ヨウ化プロピニル・メチルイソチアゾリノン・ヒアルロン酸 Na

生産国：日本製

品名	JANコード	シートサイズ(mm)	ケース入り数	ケースサイズ(mm)	重量(kg)
大人用おしりふき	(製品) 4582360674016 (ケース) 4582360674030	約 200 × 200	50枚 × 36パック (1,800 枚)	410 × 340 × H215	約 7.5
大人用からだふき	(製品) 4582360674023 (ケース) 4582360674047				



介護や看護 の為に開発された  
やわらかな **不織布タオル**

- ✓ 衛生的
- ✓ ドライ仕様
- ✓ ディスポタイプ
- ✓ 安心の日本製



BOX  
40 枚入



袋入り  
70 枚入



拡大図

お肌にやさしい  
仕上がりポイント 

厚手で毛羽立ちの少ない細密な  
メッシュ地はバインダー（接着剤）  
不使用で衛生的な仕上がり



清拭  
陰部洗浄

おむつ交換

品質表示

材 質：レーヨン・ポリエステル・ポリエチレン

品 名	JAN コード	シートサイズ (mm)	ケース入り数	ケースサイズ (mm)	重 量 (kg)
クリーンドライタオル 袋入り	4969641700600	約 340 x 300	70 枚 x 16 袋 (1,120 枚)	650 x 345 x H365	約 6.0
クリーンドライタオル BOX	4969641700631		40 枚 x 30 箱 (1,200 枚)	540 x 370 x H500	約 9.0



衛生的

✓ デイスポタイプ

✓ 個包装

✓ 安心の日本製

**使用方法**

介護や清拭でのからだ拭きはもちろん、アウトドアやレジャーのお手拭き、ペットのお散歩の手足拭き、災害時での場面など、シーンに合わせてお使い頂ける多機能なウェットタオルになります。

**ご使用の注意点**

水には溶けないのでトイレなどに流さないでください。お肌に合わない場合、異常のある場合や、粘膜・傷口等へのご使用ははご使用をおやめください。温める際には高温にご注意ください。温めることでインクが落ちる場合があります。

**品質表示**

原反素材：レーヨン・ポリエステル      成 分：水・PG・塩化ベンザルコニウム・ブチルカルバミン酸ヨウ化プロピニル  
生産国：日本製

品名 / 品番	JANコード	シートサイズ (mm)	ケース入り数	ケースサイズ (mm)	重量 (kg)
ウェットタオル 大判 KG-2630	4582360674054	約 260 × 300	100本 / 袋 × 10袋	555 × 350 × H450	約 14.0
ウェットタオル 超大判 KG-2660	4582360674061	約 260 × 600	50本 / 袋 × 10袋	555 × 350 × H350	約 15.9



衛生的な  
抗菌・防臭

清掃の手間を省く  
使い切りタイプ

安心の日本製

人気の和柄  
「麻の葉」模様で  
上品な仕様

安心  
してください...  
敷いてますよ♪

拡大図

485mm × 485mm

### 優れた吸水性

吸水性に優れたレーヨン素材を  
配合していますので、便器より  
こぼれた尿をシートがしっかり  
キャッチ！

### 裏面防水加工 (ノンスリップ加工)

裏面防水加工で裏側に汚れが  
広がらずノンスリップ加工で  
滑りにくい仕上がり♪

★ラミネート面を下にしてご使用ください

表：不織布面  
(抗菌・防臭加工)

裏：ラミネート面  
(ノンスリップ加工)

### 使用方法

トイレの床をきれいにしてからシートを設置してください。  
形状が合わない場合はハサミやカッターでカットしてください。  
シートが汚れましたら新しいシートに取り換えてください。  
使用後のシートは一般ごみ(可燃ゴミ)として捨てられます。



### ご使用の注意点

ノンスリップ加工をしておりますが、床の材質により  
滑りやすい場合がございますので十分に注意ください。  
めくれる場合はテープなどで固定してご使用ください。



### 品質表示

材 質：不織布(レーヨン・ポリエステル)  
ラミネート(ポリエチレン)

品 名 / 品 番	JAN コード	カラー	シートサイズ (mm)	ケース入り数	ケースサイズ (mm)	重 量 (kg)
汚トイレ美化マット (おトイレピカマット) KG-485	496964171115	山葵色 (わさび)	約 485 × 485	15 枚 / 袋 × 30 袋	500 × 500 × H205	約 11.0



防水吸水抗菌防臭

**介護**の汚れにおススメ  
いろんなシーンで**大活躍!!**



車の座席に敷いてちよい漏れ汚れを防止

切り離しに便利な  
ミシン目付き

人気の和柄「麻の葉」  
模様で上品な仕様

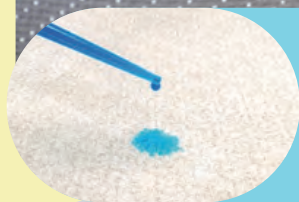

**優れた吸水性**

吸水性に優れたレーヨン素材を配合していますので、便器よりこぼれた尿をシートがしっかりキャッチ!



**裏面防水加工  
(ノンスリップ加工)**

裏面防水加工で裏側に汚れが広がらずノンスリップ加工で滑りにくい仕上がり♪  
★ラミネート面を下にしてご使用ください



車椅子や  
ベッドにも

**ご使用の注意点**

- ・ノンスリップ加工をしておりますが、使用場所の材質により滑る場合がございますので、十分に注意してご使用ください。めくれる場合はテープなどで固定してご使用ください。
- ・ミシン目を切り取らず使用した場合、ミシン目に負荷がかかりますとミシン目の隙間から漏れる場合がございます。
- ・当商品は敷く事でその場所が美化される物ではなく、染み出しによる汚れを防止する物になります。

**使用方法**

- ・使用場所をきれいにしてからロールを設置してください。
- ・形状に合うようハサミやカッターでカットできます。
- ・シートが汚れましたら新しいシートに取り換えてください。
- ・使用後のシートは一般ごみ(可燃ゴミ)として捨てられます。

**品質表示**

材 質：不織布(レーヨン・ポリエステル) ラミネート(ポリエチレン)

品名/品番	JANコード	カラー	シートサイズ(mm) カット枚数	ケース入り数	ケースサイズ(mm)	重量(kg)
どこでも美化ロール (ピカ) KG-500R	4969641711170	山葵色 (わさび)	約 500 x 500 40 枚	20m / 本 x 8 本	397 x 206 x H520	約 8.0
どこでも美化ロール (ピカ) KG-1000R	4969641711163		約 1000 x 500 20 枚	10m / 本 x 4 本	1030 x 160 x H170	

衛生的な  
抗菌・防臭

手間のいら  
ない使い切  
りタイプ

様々なシー  
ンでアレン  
ジできる仕  
様

安心の日本製



横向きに敷いても



しっかりカバー

人気の和柄  
「麻の葉」模様で  
上品な仕様

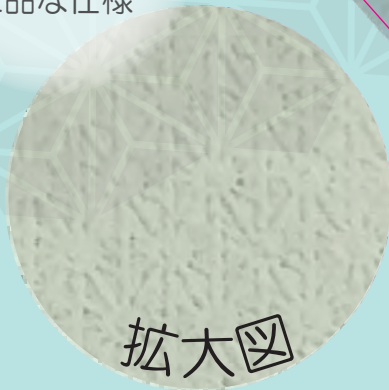

拡大図

1000mm  
×  
700mm

表：不織布面  
(抗菌・防臭加工)

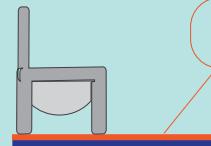

裏：ラミネート面  
(ノンスリップ加工)

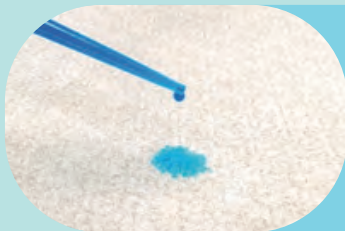

優れた吸水性

吸水性に優れたレーヨン素材を配合していますので、便器よりこぼれた尿をシートがしっかりキャッチ！



裏面防水加工  
(ノンスリップ加工)

裏面防水加工で裏側に汚れが広がらずノンスリップ加工で滑りにくい仕上がり♪  
★ラミネート面を下にしてご使用ください

**使用方法**

トイレの床をきれいにしてからシートを設置してください。  
形状が合わない場合はカットしてご使用ください。  
シートが汚れましたら新しいシートに取り換えてください。  
使用後のシートは一般ごみ（可燃ゴミ）として捨てられます。

**ご使用の注意点**

ノンスリップ加工をしておりますが、床の材質により滑りやすい場合がございますので、十分に注意してご使用ください。  
めくれる場合はテープなどで固定してご使用ください。

**品質表示**

材 質：不織布（レーヨン・ポリエステル） ラミネート（ポリエチレン） 生産国：日本製

品名/品番	JANコード	カラー	シートサイズ (mm)	ケース入り数	ケースサイズ (mm)	重量 (kg)
ポータブルトイレ用マット KG-1070	4969641711187	山葵色 (わさび)	約 1000 x 700	5 枚 / 袋 x 15 袋	285 x 365 x H390	約 6.0